

aiwa

MD/CD STEREO SYSTEM
SISTEMA ESTEREO CON REPRODUCTOR-GRABADORA DE
MINIDISCOS Y REPRODUCTOR DE DISCOS COMPACTOS
CHAINE STEREO AVEC LECTEUR DE DISQUES COMPACTS
ET LECTEUR/ENREGISTREUR DE MINIDISQUES
XR-MD95

OPERATING INSTRUCTIONS
MANUAL DE INSTRUCCIONES
MODE D'EMPLOI

En (English)

E (Español)

F (Français)

For assistance and information,
call toll free 1-800-BUY-AIWA.
(United States and Puerto Rico)

WARNING

TO REDUCE THE RISK OF FIRE OR ELECTRIC SHOCK, DO NOT EXPOSE THIS APPLIANCE TO RAIN OR MOISTURE.

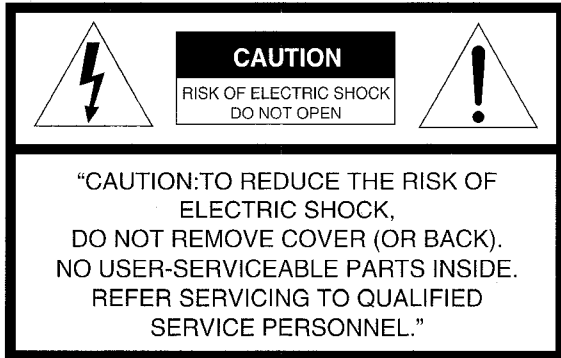

Explanation of Graphical Symbols:



The lightning flash with arrowhead symbol, within an equilateral triangle, is intended to alert the user to the presence of uninsulated "dangerous voltage" within the product's enclosure that may be of sufficient magnitude to constitute a risk of electric shock to persons.



The exclamation point within an equilateral triangle is intended to alert the user to the presence of important operating and maintenance (servicing) instructions in the literature accompanying the appliance.

PRECAUTIONS

Read the Operating Instructions carefully and completely before operating the unit. Be sure to keep the Operating Instructions for future reference. All warnings and cautions in the Operating Instructions and on the unit should be strictly followed, as well as the safety suggestions below.

Installation

- 1 **Water and moisture** — Do not use this unit near water, such as near a bathtub, washbowl, swimming pool, or the like.
- 2 **Heat** — Do not use this unit near sources of heat, including heating vents, stoves, or other appliances that generate heat. It also should not be placed in temperatures less than 5°C (41°F) or greater than 35°C (95°F).
- 3 **Mounting surface** — Place the unit on a flat, even surface.
- 4 **Ventilation** — The unit should be situated with adequate space around it so that proper heat ventilation is assured. Allow 10 cm (4 in.) clearance from the rear and the top of the unit, and 5 cm (2 in.) from the each side.
 - Do not place the unit on a bed, rug, or similar surface that may block the ventilation openings.
 - Do not install the unit in a bookcase, cabinet, or airtight rack where ventilation may be impeded.
- 5 **Objects and liquid entry** — Take care that objects or liquids do not get inside the unit through the ventilation openings.
- 6 **Carts and stands** — When placed or mounted on a stand or cart, the unit should be moved with care. Quick stops, excessive force, and uneven surfaces may cause the unit or cart to overturn or fall.



- 7 **Condensation** — Moisture may form on the CD pickup lens when:
 - The unit is moved from a cold spot to a warm spot
 - The heating system has just been turned on
 - The unit is used in a very humid room
 - The unit is cooled by an air conditioner
 When this unit has condensation inside, it may not function normally. Should this occur, leave the unit for a few hours, then try to operate again.
- 8 **Wall or ceiling mounting** — The unit should not be mounted on a wall or ceiling, unless specified in the Operating Instructions.

Electric Power

- 1 **Power sources** — Connect this unit only to power sources specified in the Operating Instructions, and as marked on the unit.
- 2 **Polarization** — As a safety feature, some units are equipped with polarized AC power plugs which can only be inserted one way into a power outlet. If it is difficult or impossible to insert the AC power plug into an outlet, turn the plug over and try again. If it still does not easily insert into the outlet, please call a qualified service technician to service or replace the outlet. To avoid defeating the safety feature of the polarized plug, do not force it into a power outlet.
- 3 **AC power cord or car battery cord**
 - When disconnecting the power cord, pull out by the plug. Do not pull the cord itself.
 - Never handle the power plug with wet hands, as this could result in fire or shock.
 - Power cord should be routed to avoid being severely bent, pinched, or walked upon. Pay particular attention to the cord from the unit to the power socket.
 - Avoid overloading AC power plugs and extension cords beyond their capacity, as this could result in fire or shock.
- 4 **Extension cord** — To help prevent electric shock, do not use a polarized AC power plug with an extension cord, receptacle, or other outlet unless the polarized plug can be completely inserted to prevent exposure of the blades of the plug.
- 5 **When not in use** — Disconnect the AC power cord from the AC outlet if the unit will not be used for several months or more. When the cord is plugged in, a small amount of current continues to flow to the unit, even when the power is turned off.

Outdoor Antenna

- 1 **Power lines** — When connecting an outdoor antenna, make sure it is located away from power lines.
- 2 **Outdoor antenna grounding** — Be sure the antenna system is properly grounded to provide protection against unexpected voltage surges or static electricity build-up. Article 810 of the National Electrical Code, ANSI/NFPA 70, provides information on proper grounding of the mast, supporting structure, and the lead-in wire to the antenna discharge unit, as well as the size of the grounding unit, connection to grounding terminals, and requirements for grounding terminals.

Antenna Grounding According to the National Electrical Code

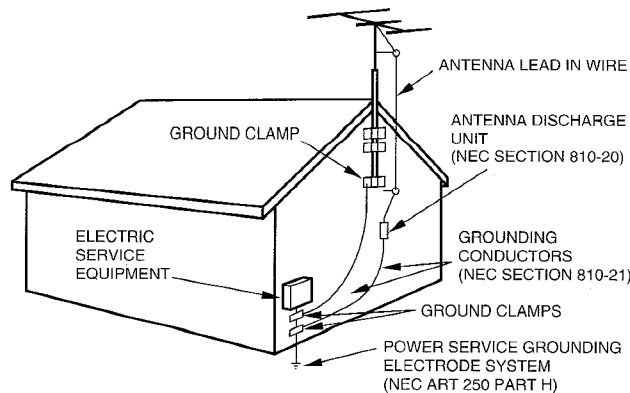

NEC-NATIONAL ELECTRICAL CODE

Maintenance

Clean the unit only as recommended in the Operating Instructions.

Damage Requiring Service

Have the units serviced by a qualified service technician if:

- The AC power cord or plug has been damaged
- Foreign objects or liquid have gotten inside the unit
- The unit has been exposed to rain or water
- The unit does not seem to operate normally
- The unit exhibits a marked change in performance
- The unit has been dropped, or the cabinet has been damaged

DO NOT ATTEMPT TO SERVICE THE UNIT YOURSELF.

Welcome to the Aiwa Stereo System

Congratulations on your purchase of an Aiwa Stereo System. To optimize the performance of this system, please take the time to read through these Operating Instructions and become familiar with the operating procedures.

Check your system and accessories

CD player/MD recorder unit

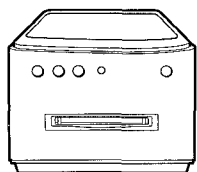

Speakers (L,R)

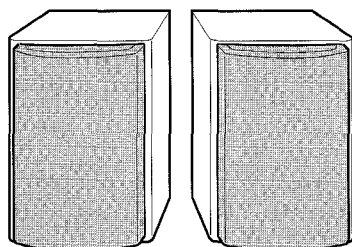

Tuner/amplifier unit

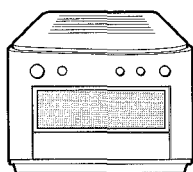

Remote control

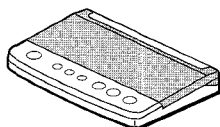

AM antenna

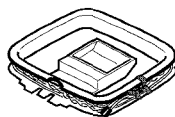

FM antenna

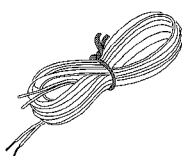

Operating Instructions, etc.

Owner's record

For your convenience, record the model number and serial number (you will find them on the rear of your set) in the space provided below. Please refer to them when you contact your Aiwa dealer in case of difficulty.

Model No.	Serial No. (Lot No.)
XR-MD95U	

TABLE OF CONTENTS

PREPARATIONS

PRECAUTIONS 2
 CONNECTIONS 4
 BEFORE OPERATION 6
 SETTING THE CLOCK 7

SOUND

ADJUSTING THE SOUND 8

RADIO RECEPTION

MANUAL TUNING 9
 PRESETTING STATIONS 10

CD PLAYING

OPERATION 11

MD PLAYING

WHAT IS AN MD (MINI DISC)? 13
 OPERATION 14

MD RECORDING

VARIOUS WAYS OF MD RECORDING 16
 ABOUT THE INDEX MARK 16
 RECORDING A WHOLE CD 17
 RECORDING ONLY ONE TRACK OF A CD 18
 PROGRAMMED RECORDING OF A CD 19
 RECORDING FROM THE RADIO, A CD OR
 CONNECTED EQUIPMENT 20
 EXTENDED (MONAURAL) RECORDING 21

MD EDITING

REGISTERING THE DISC TITLE AND TRACK TITLE 22
 DIVIDING A TRACK 23
 COMBINING TWO TRACKS 24
 CHANGING THE ORDER OF THE TRACKS 25
 ERASING TRACKS 26

TIMER

TIMER PLAY AND TIMER RECORDING 27
 SETTING THE SLEEP TIMER 28

OTHER CONNECTIONS

CONNECTING OPTIONAL EQUIPMENT 28
 LISTENING TO EXTERNAL SOURCES 29

GENERAL

CARE AND MAINTENANCE 29
 MD GUIDE MESSAGES 30
 SPECIFICATIONS 31
 TROUBLESHOOTING GUIDE 32
 PARTS INDEX 33

CONNECTIONS

Before connecting the AC cord

The rated voltage of your system shown on the rear panel is 120 V AC. Check that the rated voltage matches your local voltage.

IMPORTANT

- Connect the speakers, antennas, and all optional equipment first. Then connect the AC cord in the end.
- There are no differences between the front speakers. Both speakers can be connected as L (Left) or R (Right).

1 Place the CD player/MD recorder unit on top of the tuner/amplifier unit and plug in the connector of the flat cable as shown below.

Note that the connector can be plugged in in only one direction with the flat cable facing right.

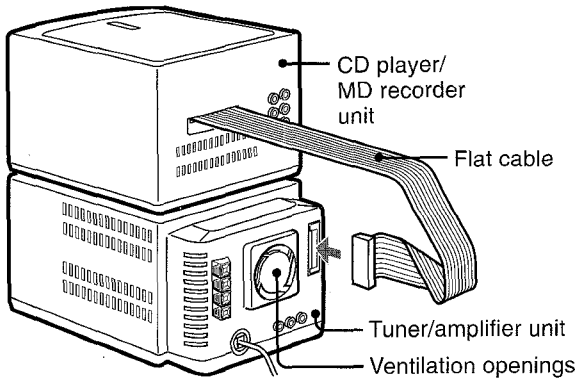

After plugging in the connector, allow adequate clearance between the flat cable and the ventilation openings.

2 Connect the speaker cords to the tuner/amplifier unit.

The speaker cord from the right speaker should be connected to the "R" jack and the cord from the left speaker to the "L" jack.

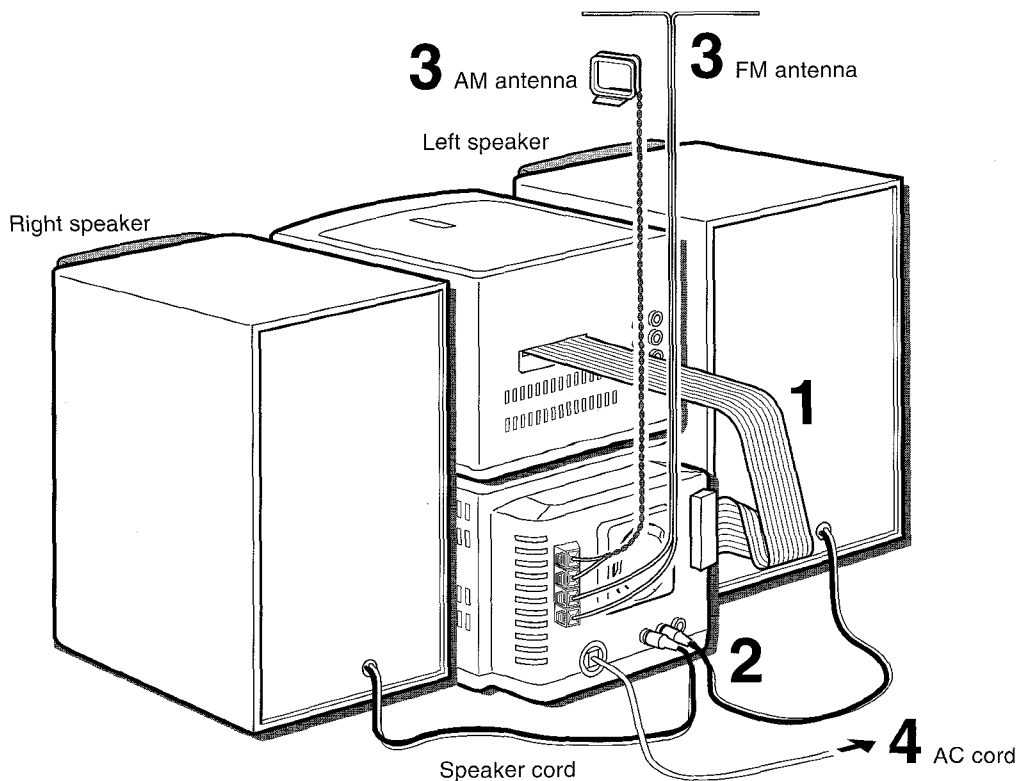
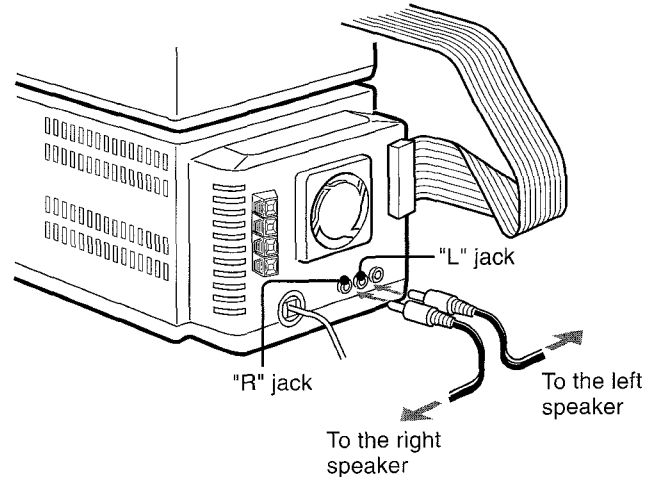

3 Connect the supplied antennas.

Connect the FM antenna to the FM 75 Ω terminals and the AM antenna to the AM LOOP terminals.

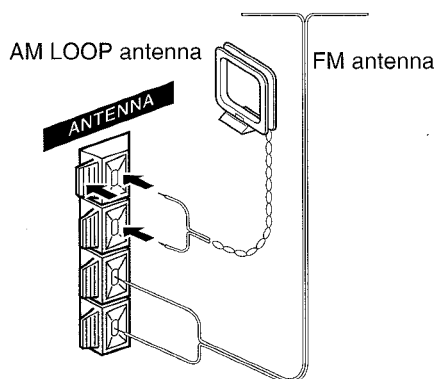

4 Connect the AC cord to an AC outlet.

When the AC cord is connected for the first time, the display window demonstrates the functions of the system. When the power is turned on, the demonstration display is overridden by the operation display. When the power is turned off, the demonstration mode is restored.

To cancel the demonstration

Press the DEMO button.

To activate, press the DEMO button again.

To stand the AM antenna on a surface

Fix the claw to the slot.

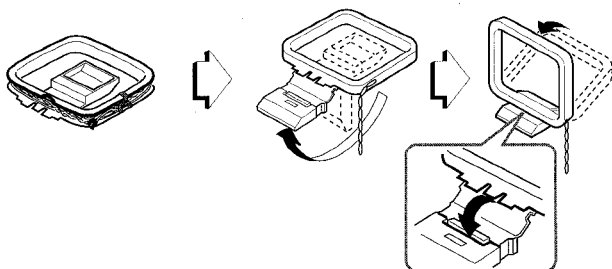

To position the antennas

FM feeder antenna:

Extend this antenna horizontally in a T-shape and fix its ends to the wall.

AM loop antenna:

Position to find the best direction.

NOTE

- Do not connect any speakers to the system other than the supplied ones.
- Do not leave objects generating magnetism near the speakers.
- Do not bring the FM antenna near metal objects or curtain rails.
- Do not bring the AM antenna near other optional equipment, the stereo system itself, the AC cord or speaker cords, since noise will be picked up.
- Do not unwind the AM antenna wire.

PLACING THE TWO UNITS SIDE BY SIDE

You may also place the CD player/MD recorder and the tuner/amplifier units side by side according to your preference.

In this case, make sure that the flat cable does not obstruct the ventilation openings, as shown below.

Always leave adequate clearance between the flat cable and the ventilation openings.

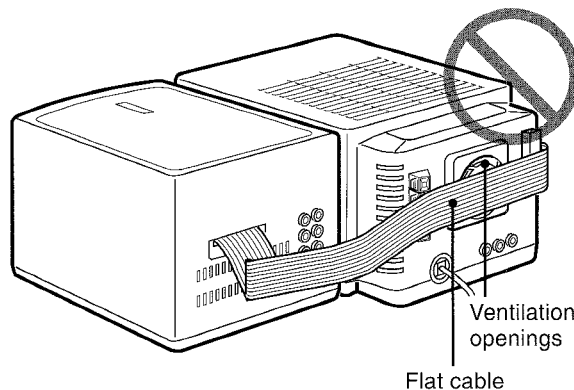

CONNECTING AN OUTDOOR ANTENNA

For better FM reception, use of an outdoor antenna is recommended.

Connect the outdoor antenna to the FM 75 Ω terminals.

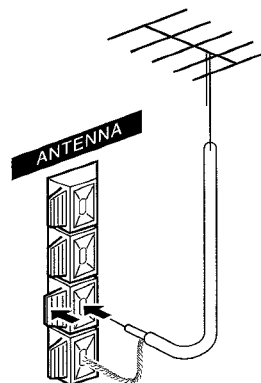

To connect other optional equipment → page 28.

BEFORE OPERATION

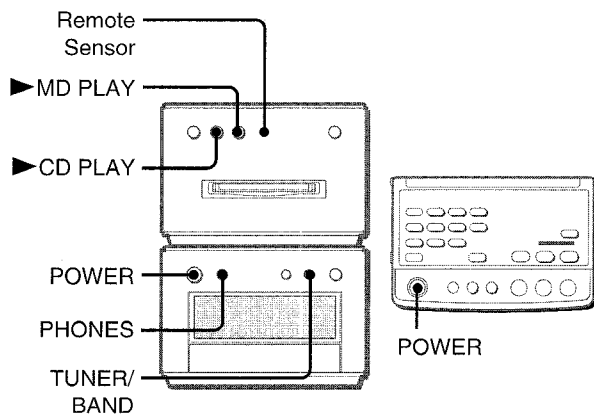

Turning on the power

Press the POWER button.

Pressing the ▶ CD PLAY button, the ▶ MD PLAY button, or the TUNER/BAND button turns the power on and starts play of the corresponding source (Direct Play Function).

Furthermore, ejecting the control panel (see the right column) while the power is off also turns the power on.

After use

Press the POWER button to turn off the power. The display changes to the clock.

Using the headphones

Connect headphones to the PHONES jack with a stereo mini plug (ø3.5 mm, 1/8 inch).

No sound is output from the speakers while the headphones are plugged in.

USING THE CONTROL PANEL

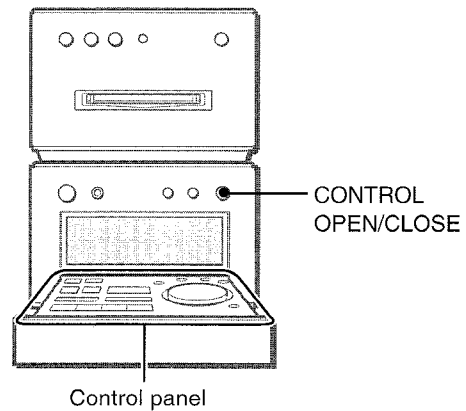

To eject the control panel

Press the CONTROL OPEN/CLOSE button when the power is turned on or off. The control panel will pop out.

To close the control panel, press the button again.

Buttons on the control panel

Buttons and a dial used to edit an MD, and adjust the volume and sound quality

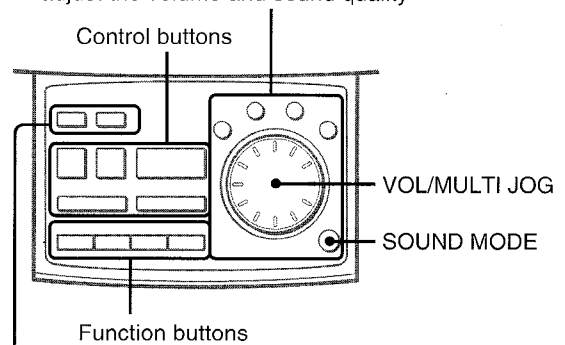

Buttons used to record on an MD

The buttons and the dial used to record on and edit MDs, and make adjustments to the volume level and sound quality to suit your preferences are on the control panel.

The function buttons select the source to be played.

The control buttons allow you to control the playback of a CD/MD, and tune in to a desired broadcasting station.

NOTE

- The ▶ CD PLAY button and the ▶ MD PLAY button on the CD player/MD recorder unit immediately starts CD/MD playback; i.e., pressing the button starts playback regardless of the source currently selected.
- The VOL/MULTI JOG dial is used to adjust the volume level, and, together with the SOUND MODE button, adjusts the sound quality. It is a convenient dial also used for other purposes. Refer to pages 8, 20, 21 and 22 for details.

USING THE REMOTE CONTROL

Inserting batteries

Detach the battery cover on the rear of the remote control and insert two R03 (size AAA) batteries.

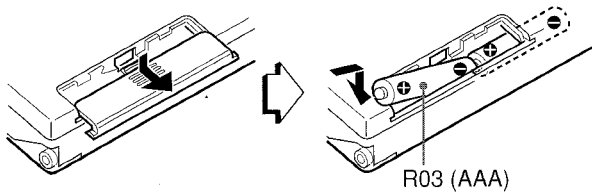

When to replace the batteries

The maximum operational distance between the remote control and the sensor on the CD player/MD recorder unit should be approximately 5 meters (16 feet). When this distance decreases, replace the batteries with new ones.

Opening and closing the top cover

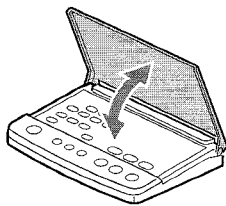

When to use the remote control

Some operations can be performed using the buttons on the remote control only, while others can be performed using the buttons on the two main units as well as on the remote control. This instructions manual clearly describes the buttons available for each operation.

NOTE

- If the unit is not going to be used for an extended period of time, remove the batteries to prevent possible electrolyte leakage.
- The remote control may not operate correctly when:
 - The line of sight between the remote control and the remote sensor (see the illustration on the previous page) is exposed to intense light, such as direct sunlight.
 - Other remote controls are used nearby (television, etc.)

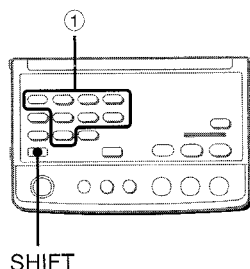

To use the SHIFT button

Buttons ① have two different functions. One of the functions is indicated on the button, and the other on the plate above the button.

To use the function on the button, simply press the button.

To use the function on the plate above the button, press the button while pressing the SHIFT button.

SETTING THE CLOCK

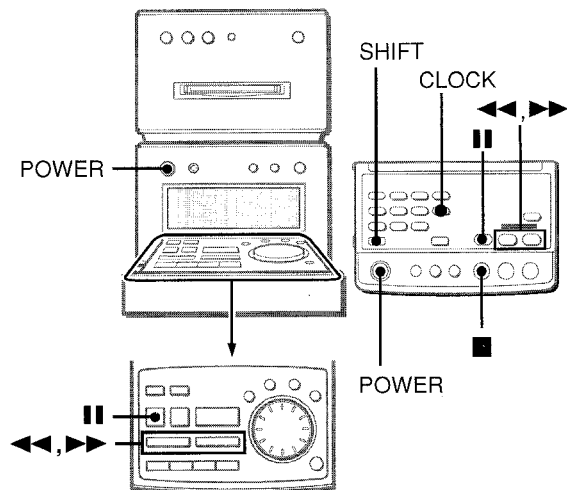

- 1 Press the **POWER** button to turn on the power.
- 2 Press the **CLOCK** button while pressing the **SHIFT** button on the remote control.
- 3 Within 4 seconds, press the **■** button.
The hour flashes.

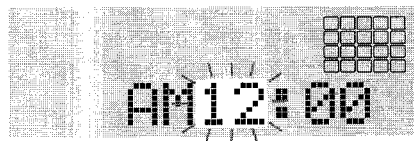

To switch to the 24-hour standard, press the **■** button.
To restore the 12-hour standard, press the **■** button again.

- 4 Press the **◀◀** or **▶▶** button to designate the hour.
- 5 Press the **||** button to set the hour.
The hour stops flashing and the minute starts flashing.
- 6 Press the **◀◀** or **▶▶** button to designate the minute.
- 7 Press the **||** button to set the minute and complete the setting.
The minute stops flashing on the display and the clock starts from 00 seconds.

To display the current time

Press the **CLOCK** button while pressing the **SHIFT** button on the remote control. The time is displayed for 4 seconds. However, the time cannot be displayed during recording.

If the clock display flashes while the power is off

This is caused by a power interruption. The current time needs to be reset.

If power is interrupted for more than approximately 12 hours, all settings stored in memory after purchase need to be reset.

ADJUSTING THE SOUND

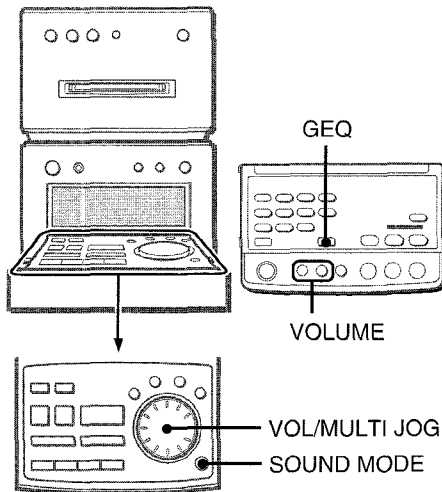

ADJUSTING THE VOLUME

Turn the **VOL/MULTI JOG** dial on the control panel, or press the **VOLUME** buttons on the remote control.

The volume level is shown on the display for 4 seconds. It can be set from MIN (minimum) to 49, and then MAX (maximum). The volume is memorized even after the power is turned off. However, if the power is turned off when the volume is set to more than 25, it is automatically set to 25 the next time the power is turned on.

ENHANCING THE TREBLE SOUND

The BBE system enhances the clarity of high-frequency sound. Press the **SOUND MODE** button repeatedly until "BBE" appears on the display. Then, turn the **VOL/MULTI JOG** dial right or left to select one of the three levels, or the off position within 4 seconds.

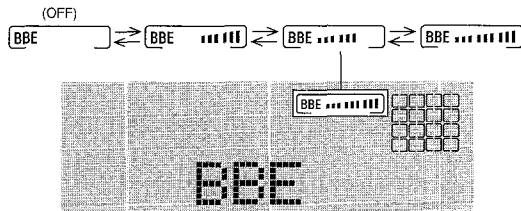

ENHANCING THE BASS SOUND

The T-BASS system enhances the realism of low-frequency sound.

Press the **SOUND MODE** button repeatedly until "T-BASS" appears on the display. Then, turn the **VOL/MULTI JOG** dial right or left to select one of the three levels, or the off position within 4 seconds.

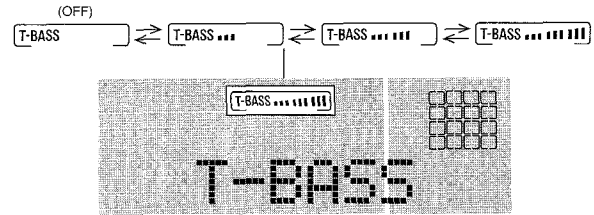

NOTE

Low frequency sound may be distorted when the T-BASS system is used for a disc in which low frequency sound is originally emphasized. In this case, cancel the T-BASS system.

EQ (EQUALIZER)

This unit provides the following three different kinds.

ROCK: Powerful sound emphasizing treble and bass

POP: More presence in the vocals and midrange

JAZZ: Accented lower frequencies for jazz-type music

Press the **SOUND MODE** button repeatedly until "EQ OFF" appears on the display. Then, turn the **VOL/MULTI JOG** dial right or left to select one of the three, or the off position within 4 seconds.

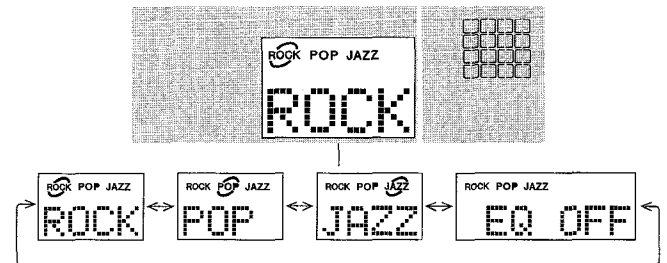

When using the remote control, press the GEQ button repeatedly.

SOUND ADJUSTMENT DURING RECORDING

The output volume and tone of the speakers or headphones may be freely varied without affecting the level of the recording.

MANUAL TUNING

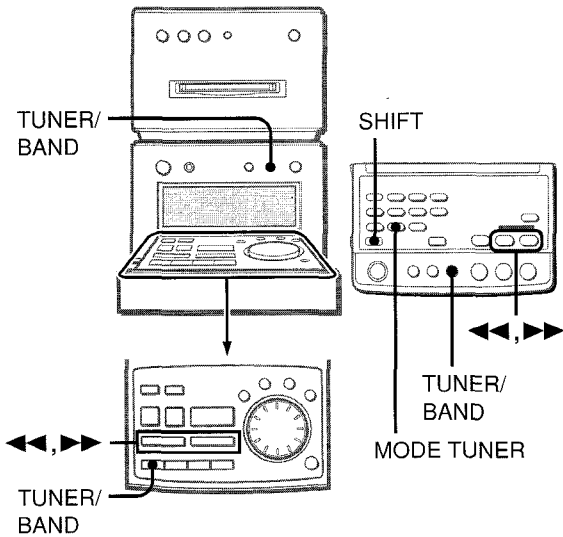

1 Press the TUNER/BAND button repeatedly to select the desired band.

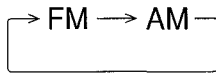

If the power is turned off, the previously tuned station will be played (Direct Play Function).

2 Press the ◀◀ or ▶▶ button to select a station.
 Each time the button is pressed, the frequency changes.
 When a station is received, "TUNE" is displayed for a moment.
 During FM stereo reception, ((Ⓜ)) is displayed.

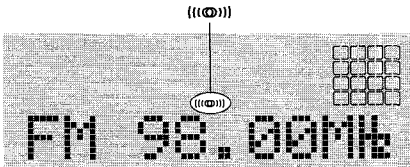

To search for a station quickly (Auto Search)

Keep the ◀◀ or ▶▶ button pressed until the tuner starts searching for a station. After tuning in to a station, the search stops.

To stop the Auto Search manually, press the ◀◀ or ▶▶ button.

- The Auto Search may not stop at stations with very weak signals.

When an FM stereo broadcast contains noise

Press the MODE TUNER button while pressing the SHIFT button on the remote control.

"MONO" appears on the display.

Noise is reduced, although reception is monaural.

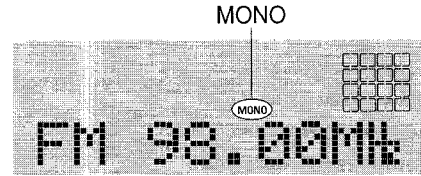

To restore stereo reception, repeat the above again.

To change the AM tuning interval

The default setting of the AM tuning interval is 10 kHz/step. If you use this unit in an area where the frequency allocation system is 9 kHz/step, change the tuning interval.

Press the POWER button while pressing the TUNER/BAND button.

To reset the interval, repeat this procedure.

NOTE

When the AM tuning interval is changed, all preset stations (see "PRESETTING STATIONS") are cleared. The preset stations have to be set again.

PRESETTING STATIONS

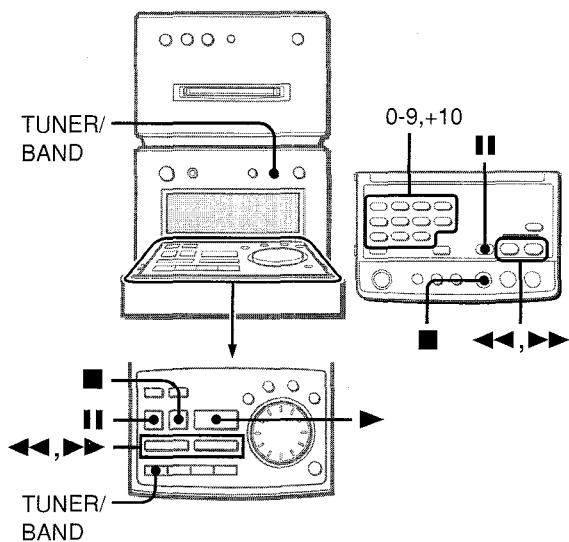

The unit can store a total of 32 preset stations. When a station is stored, a preset number is assigned to the station. Use the preset number to tune in to a preset station directly.

- 1 Press the TUNER/BAND button to select a band. Then, press the ◀◀ or ▶▶ button to select a station.**
- 2 Press the ■ button to store the station.**
A station is assigned a preset number, beginning from 1 in consecutive order for each band.

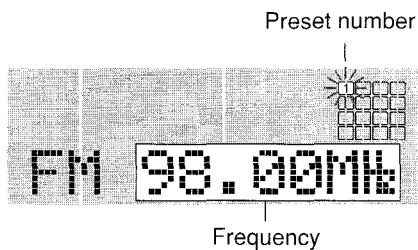

- 3 Repeat steps 1 and 2.**

NOTE

Each band can only store a maximum of 16 preset stations.

PRESET NUMBER TUNING

- 1 Press the TUNER/BAND button to select a band.**
- 2 Press the numbered buttons on the remote control to select a preset number.**

Example:

To select preset number 15, press the +10 and 5 buttons.
To select preset number 10, press the +10 and 0 buttons.

Another method to tune in to a preset station

Press the TUNER/BAND button to select a band. Then press the ▶ button on the control panel. Each time the button is pressed, the station with the next higher number is selected.

To clear a preset station

Select the preset number of the station to be cleared. Then, press the ■ button, and press the ■ button within 4 seconds. The preset numbers of all other stations in the band with higher numbers are also decreased by one.

OPERATION

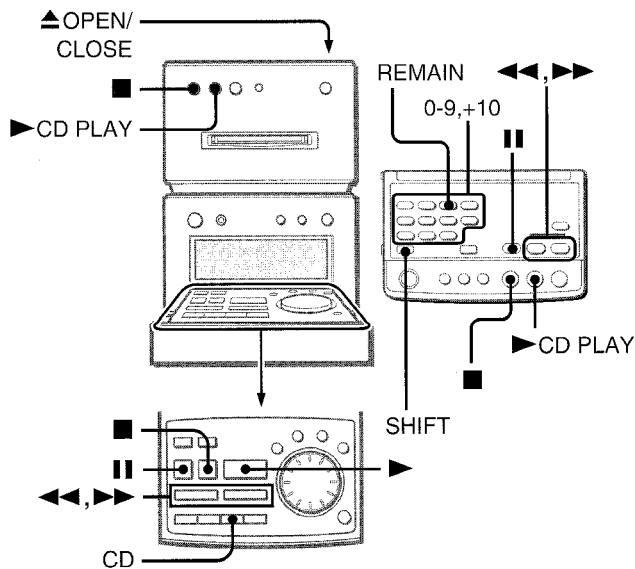

LOADING A DISC

- 1 Press the **▲ OPEN/CLOSE** button to open the disc compartment cover.
- 2 Load a disc with the label side up.

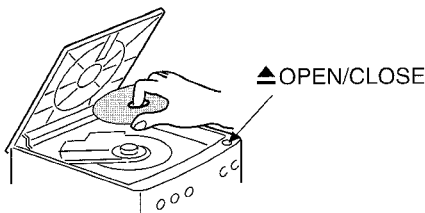

- 3 Press the **▲ OPEN/CLOSE** button again to close the disc compartment cover.

Caution

Be sure not to put your fingers in the disc compartment while the disc compartment cover is closing.

PLAYING A DISC

Load a disc.

Press the **▶ CD PLAY** button.

Play of the loaded CD begins with the first track immediately, regardless of the music source currently being selected.

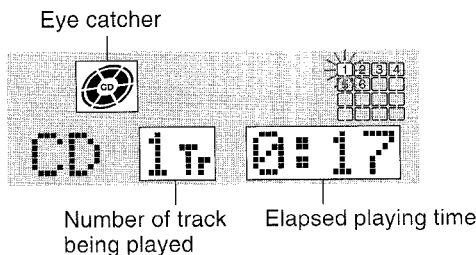

The eye catcher rotates while the disc is being played.

To stop play, press the **■** button.

To pause play, press the **||** button. To resume play, press again.

To search for a particular point during playback, keep the **◀◀** or **▶▶** button pressed and release the button at the desired point.

To skip to the beginning of a track during playback, press the **◀◀** or **▶▶** button repeatedly. The system skips forward through the tracks with the **▶▶** button, and skips back with the **◀◀** button.

To remove the disc, stop play and press the **▲ OPEN/CLOSE** button.

Other method to start play

Press the CD button on the control panel, load a disc, and then press the **▶** button (or the **▶ CD PLAY** button).

Display window in stop mode

Music calendar (only the first 16 tracks are displayed)

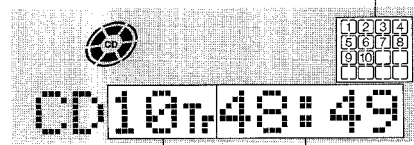

Total number of tracks Total playing time

To start play when the power is off (Direct Play Function)

Press the **▶ CD PLAY** button on the front panel. The power is turned on and play of the loaded disc begins.

To check the remaining time

Press the **REMAIN** button while pressing the **SHIFT** button on the remote control during play. The amount of time remaining until all tracks finish playing is displayed. To restore the play time display, repeat the above.

Selecting a track with the remote control

Press the number buttons and the **+10** button to select a track. Example:

To select the 25th track, press the **+10**, **+10** and **5** buttons.

To select the 10th track, press the **+10** and **0** buttons.

The selected track starts to play and play continues to the end of that disc.

NOTE

- Do not use irregular shape CDs (example: heart-shaped, octagonal ones). It may result in malfunction.
- Do not load more than one compact disc in the disc compartment.

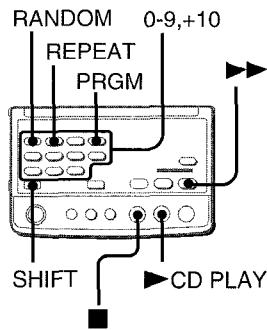

RANDOM PLAY

All the tracks on the disc can be played randomly.

Press the RANDOM button while pressing the SHIFT button on the remote control.

"RANDOM" lights up on the display.

To cancel random play, repeat the above.

NOTE

- Even if the ◀◀ button is pressed, a previously played track cannot be skipped. The unit returns to the beginning of the current track only.
- When you select a track with the numbered buttons on the remote control during the random play mode, the selected track starts to play and the random play mode is canceled.

REPEAT PLAY

A single track or all tracks can be played back repeatedly.

While pressing the SHIFT button, press the REPEAT button repeatedly on the remote control.

"↶1" lights up when single track repeat play is selected, and

"↶" lights up when all tracks repeat play is selected.

To cancel repeat play, repeat the above.

To repeat random play

First activate the random play mode by pressing the RANDOM button while pressing the SHIFT button on the remote control. Then press the REPEAT button while pressing the SHIFT button so that "↶" lights up.

PROGRAMMED PLAY

Up to 32 tracks can be programmed from the inserted disc. Use the remote control.

1 Press the PRGM button while pressing the SHIFT button in stop mode.

"PRGM" appears on the display.

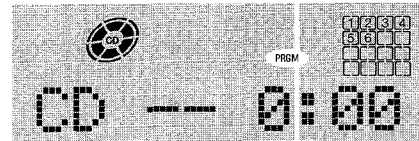

2 Press the numbered buttons and the +10 button to program a track.

Example:

To select the 12th track, press the +10 and 2 buttons.

To select the 20th track, press the +10, +10 and 0 buttons.

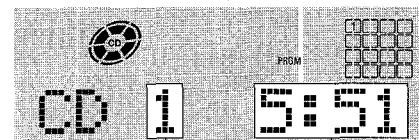
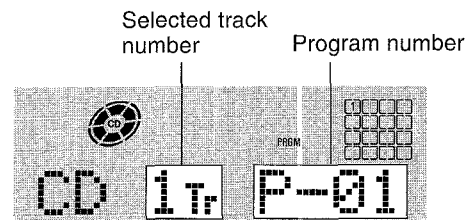

3 Repeat step 2 to program other tracks.

4 Press the ► CD PLAY button to start play.

To repeat programmed play

After programming the desired tracks, press the REPEAT button repeatedly while pressing the SHIFT button on the remote control so that "↶" lights up.

Then start programmed play.

To check the program

Each time the ►► button is pressed in stop mode, a track number and program number will be displayed.

To clear the program

Press the ■ button in stop mode.

To add tracks to the program

Before playing, repeat step 2. The track will be programmed after the last track.

To change the programmed tracks

Clear the program and repeat all the steps again.

NOTE

During programmed play, the REMAIN, RANDOM, and numbered buttons do not function.

WHAT IS AN MD (MINI DISC)?

An MD is only 64 mm (2 5/8 in.) in diameter, about half the size of a conventional CD. But an MD can be used to store and playback a full 74 minutes of data such as a CD. Unlike a CD, MD comes in a plastic cartridge, so that it can be handled with ease. The cartridge also protects the disc inside from shocks, dust and scratches. Unlike cassette tapes, which can become stretched or tangled, an MD is an excellent durable media.

TYPES OF MDS

There are two types of MDs: "Optical discs" and "Magneto-optical discs". Both types use laser beams and optical pick-up technology to read recorded data during playback.

Optical discs

These are playback only discs. Like CDs, they are used as prerecorded music discs. You cannot record or edit them.

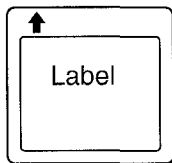

The shutter covers the opening only on the non-labeled side of the MD.

Recordable MO*1 discs

These are recordable discs which can be recorded on again and again, like cassette tapes. The recording method called magneto-optical technology employs a laser and magnetism to record signals. Therefore, the quality of recorded sound does not deteriorate even after many playbacks and recordings.

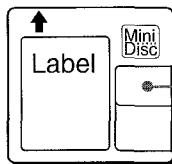

The shutter covers the opening on both sides of the MD.

*1 MO: An abbreviation of Magneto Optical

Ultra compact size made possible by ATRAC*2 technology

A newly developed digital audio compression technology called the ATRAC system automatically extracts only the frequencies that are actually audible to the human ear and cuts the frequencies which are inaudible. This compresses the amount of data to be recorded to 1/5 of the normal amount. The ATRAC system is based upon studies carried out in the field of auditory psychology and does not impair the quality of the audible sound.

*2 ATRAC: An abbreviation of Adaptive TRansform Acoustic Coding

Quick random access

One of the great features of the MD is that you can search for desired tracks quickly. There are also quick and easy functions for random playback, in which the order of the tracks can be rearranged at random, and for renumbering tracks enabling them to be played in any order.

THE LIMITATIONS OF MD

Recording on the MD is performed differently from that of a cassette tape or a DAT. Therefore, the MD system is subject to the following restrictions.

"TOC* Full" is displayed even if the recording time does not reach the maximum recordable time of the disc (60-minute or 74-minute).

"TOC Full" is displayed when 254 tracks are already recorded on a disc, without respect of the recording time.

*TOC: An abbreviation of Table Of Contents.

"TOC Full" is displayed even if a disc is not fully recorded on.

If there are lots of emphasis data in a particular track, the unit handles the data as index codes, and tracks are counted, in addition, without respect of the time and number of tracks.

The remaining time on a disc is not increased even after some short tracks have been erased.

When the remaining time on a disc is displayed, which may not be increased even after erasing short tracks because the sections less than eight seconds are not counted.

Tracks cannot be joined (the COMBINE function does not function).

Tracks created by editing may not be joined.

The total of the recorded time and the remaining time on a disc does not match with the maximum recordable time of the disc (60-minute or 74-minute).

Recording is performed by the minimum unit of one cluster (two seconds). Even if the recorded section is shorter than two seconds, a two-second space is needed in recording. Therefore, the available time becomes shorter. If there are scratches on a disc, the available time becomes shorter as well, because the sections which are scratched are automatically erased.

Track numbers may not be registered properly.

When recording from a CD through digital inputs (using the CD ► MD button), small tracks may be created depending on the contents of a CD.

When using the AUTO MARK function, track numbers may not be registered properly depending on the contents of the CD.

Digital inputs may not be acceptable.

When digital recording is attempted from recorded material with copyrights, digital dubbing cannot be performed to a recordable MD from another MD recorded in digital, because of the built-in record restriction function which complies with the SCMS* standard.

* SCMS (Serial Copy Management System) is the standard to restrict single digital dubbing between the digital audio system thus protecting copyrights.

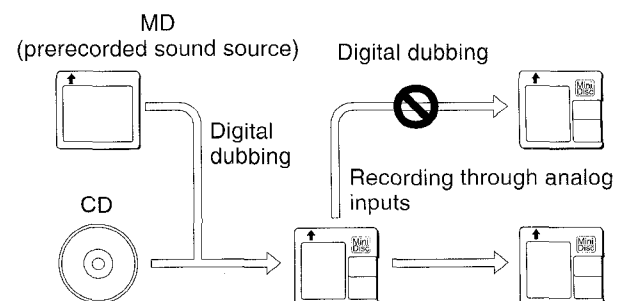

OPERATION

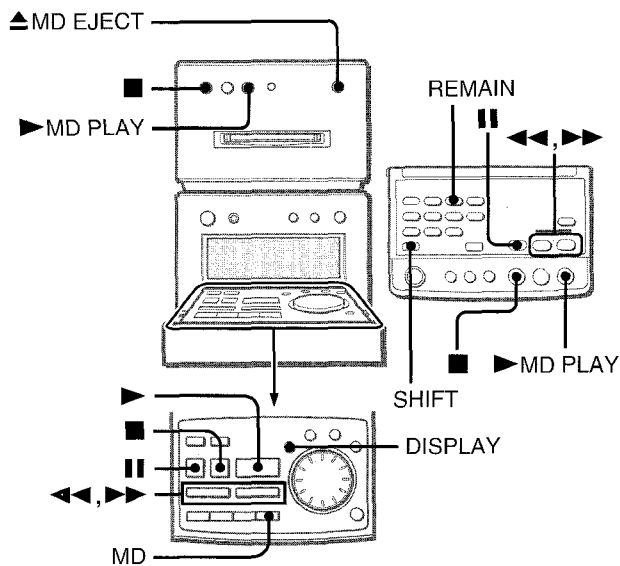

To eject a disc, press the ▲ MD EJECT button. Do not hold the disc when ejecting the disc. The disc can be ejected by pressing the ▲ MD EJECT button even when the unit is turned off.

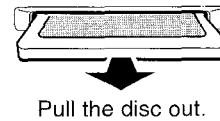

Other method to start play

Press the MD button on the control panel, insert a disc, and then press the ► button (or the ► MD PLAY button).

Display window in stop mode

Music calendar (only the first 16 tracks are displayed)

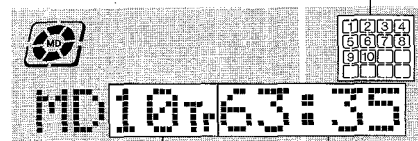

Total number of tracks Total playing time

INSERTING AN MD

Insert a disc into the disc drive completely with the label side up and in the direction of the arrow.

"TOC READING" appears on the display while the unit reads the data of the inserted disc.

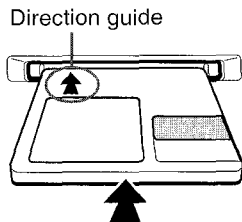

PLAYING AN MD

Insert an MD.

Press the ► MD PLAY button.

Playback of the loaded MD begins immediately, regardless of the music source currently being selected.

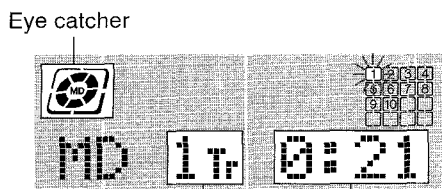

Number of track being played Elapsed playing time

The eye catcher rotates while the disc is being played.

To stop play, press the ■ button.

To pause, press the || button. To resume play, press it again.

To search for a particular point during playback, keep the ◀◀ or ▶▶ button pressed and release the button at the desired point.

To skip to the beginning of a track during playback, press the ◀◀ or ▶▶ button repeatedly. The system skips forward through the tracks with the ▶▶ button, and skips back with the ◀◀ button.

Selecting a track with the remote control

Press the numbered buttons and the +10 button to select a track. Example:

To select the 25th track, press the +10, +10 and 5 buttons.

To select the 10th track, press the +10 and 0 buttons.

The selected track starts to play and play continues to the end of that disc.

To start play when the power is off (Direct Play Function)

Press the ► MD PLAY button on the front panel. The power is turned on and play of the inserted disc begins.

To play a disc at double speed

During play, keep the ► button pressed for more than two seconds.

To resume normal play, press the ► button again.

Stopping play also releases the double-speed playback mode.

To check the remaining time

During play, press the REMAIN button while pressing the SHIFT button on the remote control. To restore the playing time display, repeat the above.

Note that the remaining time cannot be displayed during random or programmed play.

To check the track title

During play, press the DISPLAY button. The title of the track being played is displayed. If the track title is not registered, the track number is displayed. To restore the playing time display, press the DISPLAY button again.

To check the disc title

In stop mode, press the DISPLAY button. The title of the disc is displayed. If the disc title is not registered, "No Title" is displayed. To restore the total playing time display, press the DISPLAY button again.

NOTE

- Nothing other than an MD should be inserted in the disc drive, otherwise the disc may become scratched, causing a malfunction or a safety hazard such as an electric shock.
- Do not attempt to insert another MD while a disc is already inside the drive. While a disc is already inserted inside with the power off, the inner circle of the eye catcher is displayed.
- Do not tilt the unit with a disc inserted. Doing so may cause malfunctions.

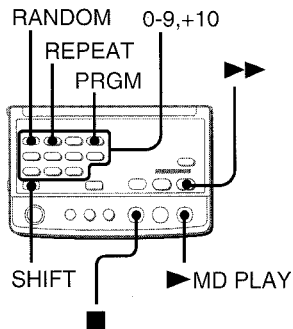

RANDOM PLAY

All the tracks on the disc can be played randomly.

Press the RANDOM button while pressing the SHIFT button on the remote control.

"RANDOM" lights up on the display.

To cancel random play, repeat the above.

NOTE

- Even if the ◀ button is pressed, a previously played track cannot be skipped. The unit returns to the beginning of the current track only.
- When you select a track with the numbered buttons on the remote control during the random play mode, the selected track starts to play and the random play mode is canceled.

REPEAT PLAY

A single track or all tracks can be played back repeatedly.

While pressing the SHIFT button, press the REPEAT button repeatedly on the remote control.

"↶1" lights up when single track repeat play is selected, and

"↶" lights up when all tracks repeat play is selected.

To cancel repeat play, repeat the above.

To repeat random play

First activate the random play mode by pressing the RANDOM button while pressing the SHIFT button on the remote control. Then press the REPEAT button while pressing the SHIFT button so that "↶" lights up.

PROGRAMMED PLAY

Up to 30 tracks can be programmed from the inserted disc.

Use the remote control.

1 Press the PRGM button while pressing the SHIFT button in stop mode.

"PRGM" appears on the display.

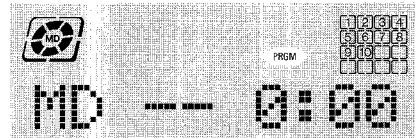

2 Press the numbered buttons and the +10 button to program a track.

Example:

To select the 12th track, press the +10 and 2 buttons.

To select the 20th track, press the +10, +10 and 0 buttons.

Selected track number Program number

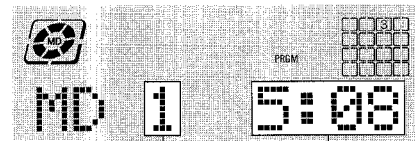
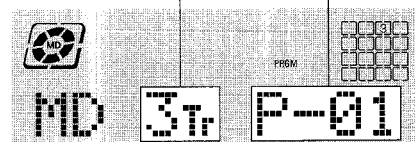

Total number of
selected tracks

Total playing time of
selected tracks

3 Repeat step 2 to program other tracks.

4 Press the ▶ MD PLAY button to start play.

To check the program

Each time the ▶ button is pressed in stop mode, a track number and program number will be displayed.

To clear the program

Press the ■ button in stop mode.

To add tracks to the program

Before playing, repeat step 2. The track will be programmed after the last track.

To change the programmed tracks

Clear the program and repeat all the steps again.

NOTE

During programmed play, the REMAIN, RANDOM, and numbered buttons do not function.

VARIOUS WAYS OF MD RECORDING

Recording through digital inputs

Digital recording of CD audio signals to MDs gives recordings with no degradation in sound quality. You can use any of the following methods to record from CDs to MDs.

- Record a complete CD onto an MD
- Record a desired track of a CD onto an MD
- Record your favorite CD tracks in any order

Recording through analog inputs

Recording through analog inputs from the tuner or external equipment connected to the TAPE IN jacks and AUX IN jacks can be done easily. Recording through analog inputs from a CD is also possible.

Extended recording

Twice as long as the time printed on the MD can be obtained by using the monaural recording mode.

NOTE

- Nothing other than an MD should be inserted in the disc drive, otherwise the disc may become scratched, causing a malfunction.
- Do not give a strong shock or disconnect the AC cord during recording or a TOC* recording. Doing so may cause the errors in the TOC recording and the contents cannot be played back.

* TOC : An abbreviation of Table Of Contents

The TOC data functions as a coded index of the recorded material. The unit records the TOC data such as a playing time and recorded address on an MD.

To prevent accidental erasure of recorded material

Slide the record-protect tab as shown below. Slide the tab so that it is completely locked.

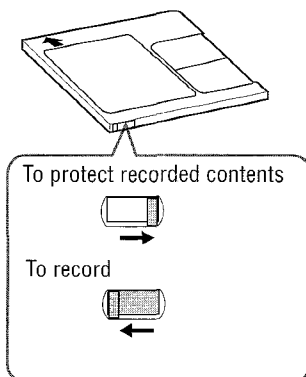

If a recording is attempted when the tab is set to the protected position, "Protected" appears on the display. Move the protect-tab to the original position.

ABOUT THE INDEX MARK

You can easily select the desired tracks by registering index marks during recording.

Choose the appropriate method to register index marks.

AUTO MARK FUNCTION

When recording from a CD using the CD ► MD button

The index mark information recorded on the CD is copied.

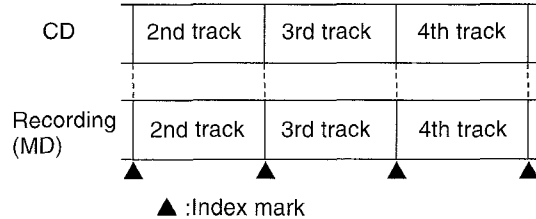

The auto mark function is applied in the following cases:

- When recording a whole CD onto an MD (page 17)
 - When performing programmed recording of a CD (page 19)
- You cannot add the index marks using the time mark function and manual mark function described below.

When recording CDs or other sources using the MD REC button

An index mark is registered automatically when a sound signal is input after a blank section lasting more than 2 seconds.

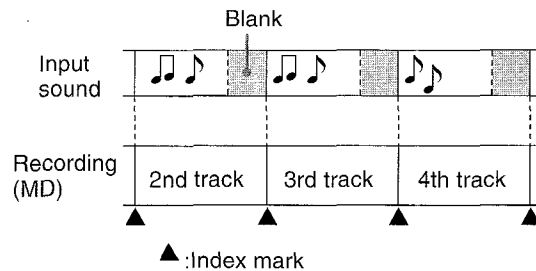

TIME MARK FUNCTION

When recording CDs or other sources using the MD REC button (pages 20 and 21), you can optionally record index mark information at an interval of 5 minutes.

This makes it easy to locate recorded radio broadcast material, etc.

MANUAL MARK FUNCTION

When recording CDs or other sources using the MD REC button (pages 20 and 21), you can record index mark information anytime you want by pressing the ENTER button.

RECORDING A WHOLE CD

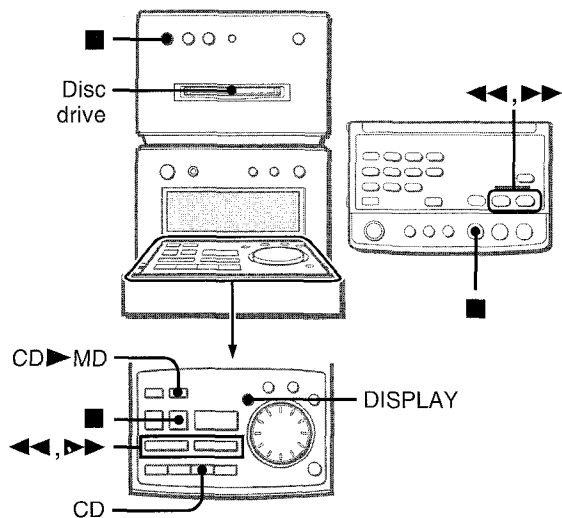

1 Load a recordable MD into the disc drive with the label side up and in the direction of the arrow.

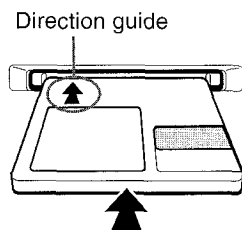

2 Press the CD button on the control panel.

3 Load the CD to be recorded.

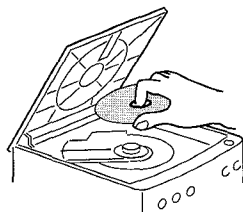

4 Press the CD > MD button to start recording.

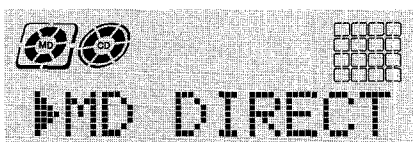

Recording stops automatically when the music on the CD ends. When recording stops, "TOC Edit" appears on the display and the contents (TOC) of the recording are recorded on the MD.

NOTE

You can close the control panel during recording.

To stop recording before the end of the CD

Press the **■** button. Recording stops, and the contents (TOC) of the recording are recorded on the MD.

To stop play of the CD, press the **■** button again.

To record on a previously recorded MD

If there is an unrecorded section left on the MD, the new recording automatically starts from where the previous recording finished. If you want to start recording from the beginning of a previously recorded MD, erase the previous recording completely. (See page 26.)

To change the display during recording

Press the DISPLAY button. With each press of the button, the display changes in the following order.

- ① Track number and elapsed time of CD
(Example: CD 1Tr 2:34)
- ② Remaining playback time of CD
(Example: CD -32:37)
- ③ Track number and elapsed time of MD
(Example: MD 4Tr 5:12)
- ④ Remaining recordable time of MD
(Example: MD -62:37)

RECORDING FROM A DESIRED TRACK

To start recording from a desired track, select the track using the **◀◀** and **▶▶** buttons before pressing the **CD > MD** button to start recording.

RECORDING ONLY ONE TRACK OF A CD

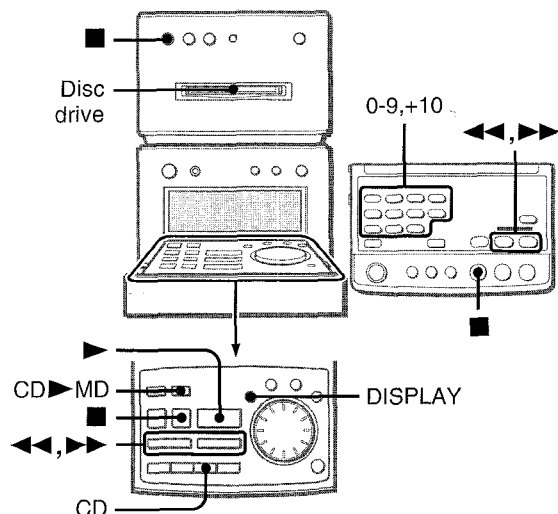

To stop recording before the end of the track

Press the ■ button. Recording stops, and the contents (TOC) of the recording are recorded on the MD.

To stop play of the CD, press the ■ button again.

To record on a previously recorded MD

If there is an unrecorded section left on the MD, the new recording automatically starts from where the previous recording finished. If you want to start recording from the beginning of a previously recorded MD, erase the previous recording completely. (See page 26.)

To change the display during recording

Press the DISPLAY button. With each press of the button, the display changes in the following order.

- ① Track number and elapsed time of CD
(Example: CD 1Tr 2:34)
- ② Remaining playback time of CD
(Example: CD -3:37)
- ③ Track number and elapsed time of MD
(Example: MD 4Tr 5:12)
- ④ Remaining recordable time of MD
(Example: MD -62:37)

- 1 Load a recordable MD into the disc drive with the label side up and in the direction of the arrow.

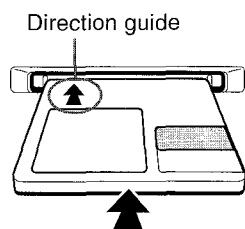

- 2 Press the CD button on the control panel.
- 3 Load the CD to be recorded.

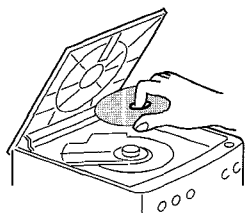

- 4 Play back the track to record.

Press the numbered buttons on the remote control. Or select the track with the ◀◀ / ▶▶ buttons on the control panel and press the ▶ button.

- 5 Press the CD ► MD button to start recording.

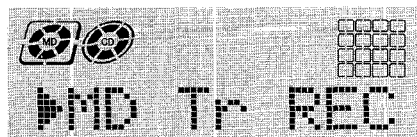

Recording stops automatically when the track ends. When recording stops, "TOC Edit" is displayed and the contents (TOC) of the recording are recorded on the MD.

PROGRAMMED RECORDING OF A CD

Up to 30 tracks can be programmed and recorded on an MD.

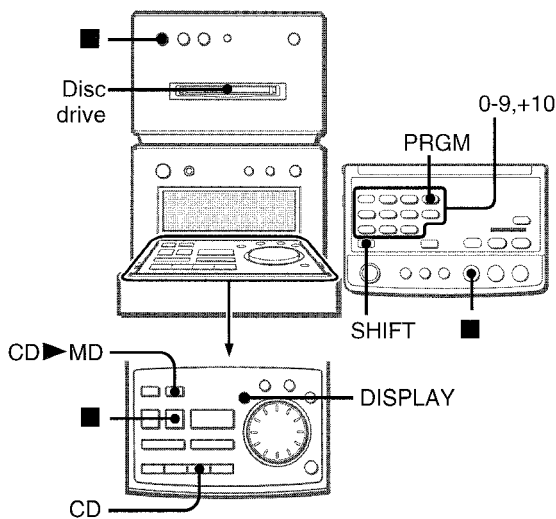

- 1 Load a recordable MD into the disc drive with the label side up and in the direction of the arrow.

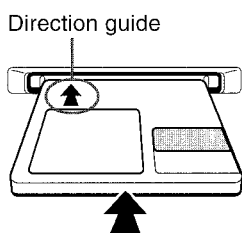

- 2 Press the CD button on the control panel.
- 3 Load the CD to be recorded.

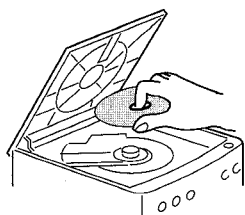

- 4 Press the PRGM button while pressing the SHIFT button on the remote control.
"PRGM" appears on the display.

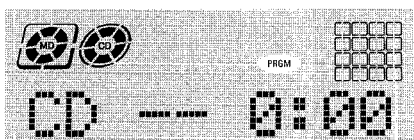

- 5 Press the numbered button and the +10 button to program a track to record.

Example:

To select the 12th track, press the +10 and 2 buttons.

To select the 20th track, press the +10, +10 and 0 buttons.

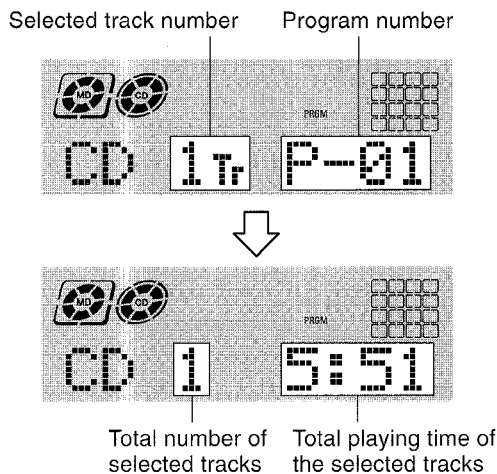

- 6 Repeat step 5 to program other tracks.

- 7 Press the CD > MD button to start recording.

Recording begins.

When the programmed tracks finish playing, the recording stops automatically.

Then, "TOC Edit" appears on the display and the contents (TOC) of the recording are recorded on the MD.

To stop recording halfway

Press the ■ button. Recording stops, and the contents (TOC) of the recording are recorded on the MD.

To stop play of the CD, press the ■ button again.

To record on a previously recorded MD

If there is an unrecorded section left on the MD, the new recording automatically starts from where the previous recording finished. If you want to start recording from the beginning of a previously recorded MD, erase the previous recording completely. (See page 26.)

To change the display during recording

Press the DISPLAY button. With each press of the button, the display changes in the following order.

- ① Track number and elapsed time of CD
(Example: CD 1Tr 1:23)
- ② Track number and elapsed time of MD
(Example: MD11Tr 1:23)
- ③ Remaining recordable time of MD
(Example: MD -36:15)

RECORDING FROM THE RADIO, A CD OR CONNECTED EQUIPMENT

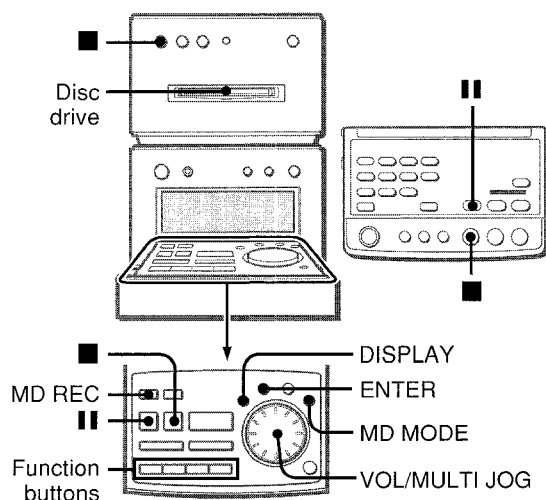

1 Load a recordable MD into the disc drive with the label side up and in the direction of the arrow.

2 Press one of the function buttons on the control panel and prepare the source to be recorded.

- To record from the radio, press the TUNER/BAND button and tune in to a station.
- To record from equipment connected to the TAPE IN jacks, press the TAPE/AUX button repeatedly so that "TAPE" is displayed.
- To record from equipment connected to the AUX IN jacks, press the TAPE/AUX button repeatedly so that "AUX" is displayed.
- To record from a CD, press the CD button and load a CD.

3 Press the MD MODE button.

"Mark MODE?" is displayed for 4 seconds.

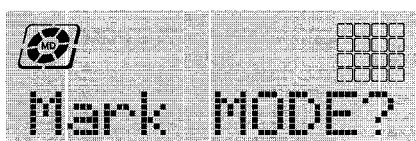

4 Within 4 seconds, press the ENTER button.

5 Within 4 seconds, turn the VOL/MULTI JOG dial to select an index mark mode.

To register index marks automatically at the beginning of each track, select "Mk: AUTO?".

To register index marks every 5 minutes, select "Mk: TIME?".

To record without index marks, select "Mark: OFF?".

6 Within 4 seconds, press the ENTER button.

7 Press the MD REC button.

The system enters the standby mode. Wait until the recordable time on MD flashes on the display.

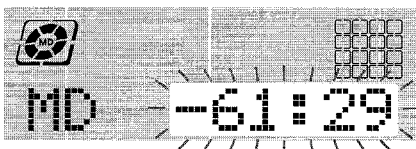

8 Press the II button to start recording.

When recording from connected equipment, start playback of the connected equipment.

To stop recording

Press the ■ button.

When recording stops, "TOC Edit" is displayed and the contents (TOC) of the recording are recorded on the MD.

To add index marks during recording

Press the ENTER button, and an index mark is registered regardless of the index mark mode selected at step 5.

To record on a previously recorded MD

If there is an unrecorded section left on the MD, the new recording automatically starts from where the previous recording finished. If you want to start recording from the beginning of a previously recorded MD, erase the previous recording completely. (See page 26.)

To change the display during recording

Press the DISPLAY button. With each press of the button, the display changes in the following order.

- ① Track number and elapsed time on MD
(Example: MD5Tr 1:23)
- ② Recordable time on MD
(Example: MD -36:15)
- ③ Source
(Example: FM 93.00 MHz)

EXTENDED (MONAURAL) RECORDING

Twice as long as the time printed on the MD can be obtained if you select the monaural recording mode.

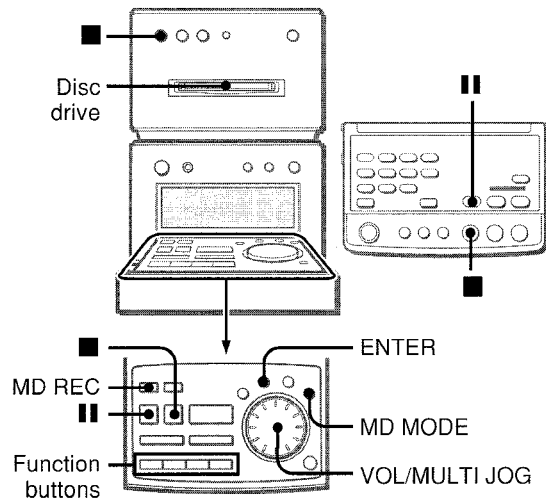

1 Load a recordable MD into the disc drive with the label side up and in the direction of the arrow.

2 Press one of the function buttons on the control panel and prepare the source to be recorded.

- To record from the radio, press the TUNER/BAND button and tune in to a station.
- To record from equipment connected to the TAPE IN jacks, press the TAPE/AUX button repeatedly so that "TAPE" is displayed.
- To record from equipment connected to the AUX IN jacks, press the TAPE/AUX button repeatedly so that "AUX" is displayed.
- To record from a CD, press the CD button and load a CD.

3 Press the MD MODE button twice.

"REC MODE?" is displayed for 4 seconds.

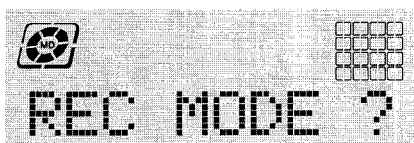

4 Within 4 seconds, press the ENTER button.

5 Within 4 seconds, turn the VOL/MULTI JOG dial so that "REC mono?" is displayed.

6 Within 4 seconds, press the ENTER button.

"MONO" flashes on the display.

7 Press the MD MODE button.

"Mark MODE?" is displayed for 4 seconds.

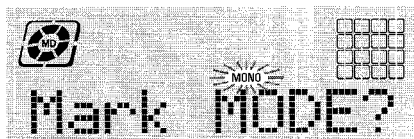

8 Within 4 seconds, press the ENTER button.

9 Within 4 seconds, turn the VOL/MULTI JOG dial to select an index mark mode.

To register index marks automatically at the beginning of each track, select "Mk: AUTO?".

To register index marks every 5 minutes, select "Mk: TIME?".

To record without index marks, select "Mk: OFF?".

10 Within 4 seconds, press the ENTER button.

11 Press the MD REC button.

The unit enters the standby mode. Wait until the recordable time on MD flashes on the display.

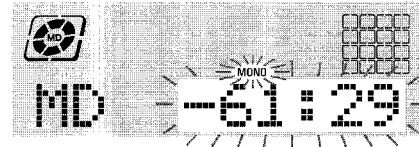

12 Press the || button to start recording.

When recording from connected equipment, start playback of the connected equipment.

To stop recording

Press the ■ button.

When recording stops, "TOC Edit" is displayed and the contents (TOC) of the recording are recorded on the MD.

The extended recording mode is also canceled.

To add index marks during recording

Press the ENTER button, and an index mark is registered regardless of the index mark mode selected at step 9.

To record on a previously recorded MD

If there is an unrecorded section left on the MD, the new recording automatically starts from where the previous recording finished. If you want to start recording from the beginning of a previously recorded MD, erase the previous recording completely. (See page 26.)

REGISTERING THE DISC TITLE AND TRACK TITLE

You can register the titles of the discs and tracks.
 The registered disc title can be displayed by pressing the DISPLAY button in the MD stop mode.
 The registered track title can be displayed by pressing the DISPLAY button while the track is being played.

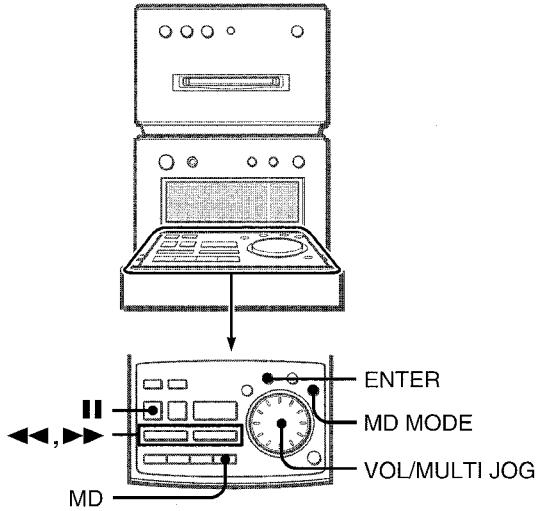

- 1 Press the MD button on the control panel and load an MD to register the disc or track title.
- 2 To register a disc title, press the MD MODE button in stop mode.
 "Disc title" is displayed for 10 seconds.

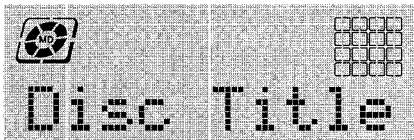

To register a track title, select a track to register the title using the ◀◀ or ▶▶ button. Then press the MD MODE button.

"Title" is displayed for 10 seconds.
 Example: When registering a title for the 3rd track

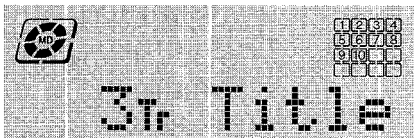

- 3 Within 10 seconds, press the ENTER button.
 The system turns into character entry mode.

- 4 Press the MD MODE button repeatedly to select the kind of character.
 Each time the MD MODE button is pressed, the kind of character changes in the following order.

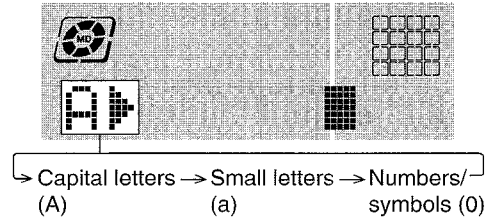

- 5 Turn the VOL/MULTI JOG dial to select a desired character, then press the ▶▶ button.

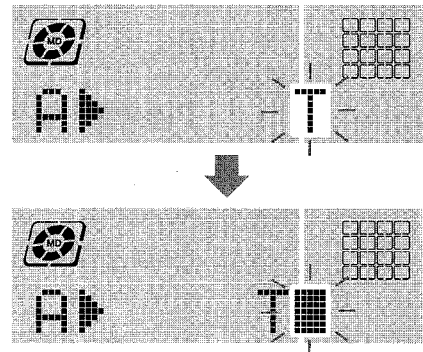

When you press the ▶▶ button, the selected character moves one column to the left.

- 6 Repeat steps 4 and 5 to enter all the required characters (up to 50 characters).
 If you leave the unit without performing any operation for one minute in steps 4 and 5, the character entry mode will be canceled. If this happens, repeat from step 2.
- 7 Press the ENTER button.
- 8 Remove the MD from the unit.
 "TOC Edit" is displayed and the entered title is registered.

To change a character

Press the ◀◀ or ▶▶ button repeatedly until the character to be changed flashes. Then enter the desired character again.

To delete characters

Press the ◀◀ or ▶▶ button repeatedly until the character to be deleted flashes. Then press the || button.

To insert a space between the characters

Press the ◀◀ or ▶▶ button repeatedly until the part to be entered as a space flashes. Then press the ▶ button.

To add a character between two characters

First, insert a space between two characters as described above. Then change the space to the desired character by entering it.

NOTE

- While "TOC Edit" is displayed, do not disconnect the AC cord or do not give a strong shock to the unit. If this happens, the data of TOC will not be recorded properly and the edited contents on a disc cannot be played.
- A title cannot be registered in the following cases:
 - When a prerecorded disc is inserted ("PB DISC" appears on the display.)
 - When the protect-tab on an inserted disc is moved to the protected position ("Can't Edit" appears on the display.)
 - During random play or programmed play

CHARACTERS THAT CAN BE REGISTERED

Capital letters

□ (space) A B C D E F G H I J K L M N O P Q R S T U V W X Y Z

Small letters

□ (space) a b c d e f g h i j k l m n o p q r s t u v w x y z

Numbers and symbols

□ (space) 0 1 2 3 4 5 6 7 8 9 ! " # \$ % & ' () * + , - . / : ; < = > ? @ _

DIVIDING A TRACK

You can divide a track into two tracks by registering an index mark.

Example

To divide the 5th track into two tracks at 2 minutes 30 seconds:

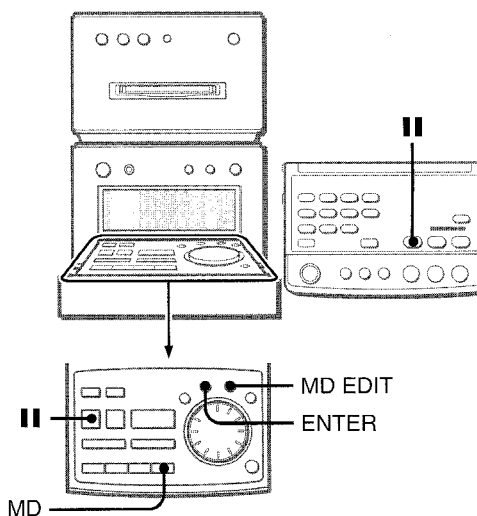
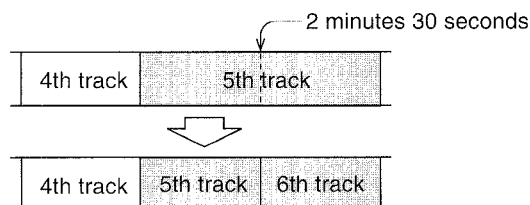

- 1 Press the MD button on the control panel and load an MD.**
- 2 During playback, press the || button at the point where you want to divide the track.**
The system enters the playback pause mode.
- 3 Press the MD EDIT button so that "Divide" is displayed.**
"Divide" is displayed for 10 seconds.
Example:
When dividing the 5th track

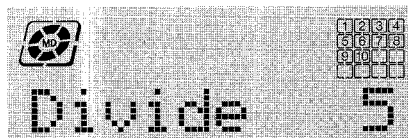

- 4 Within 10 seconds, press the ENTER button.**
An index mark is registered and the track number advances by one.
- 5 Remove the MD from the unit.**
"TOC Edit" is displayed and the data concerning the contents of the editing are registered.

NOTE

- If the track had a title before the division, the title is assigned to the first of the two divided tracks.
- A track cannot be divided when an inserted disc already contains 254 tracks.

COMBINING TWO TRACKS

You can combine two tracks by erasing the index mark in between.

Example

To combine the 2nd track and the 3rd track by erasing the index mark at the beginning of the 3rd track:

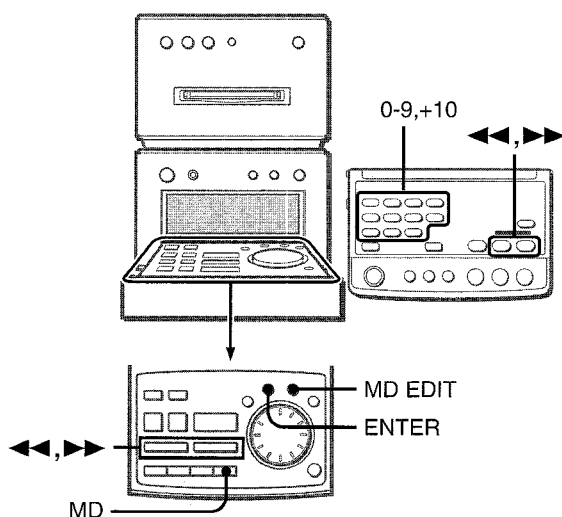
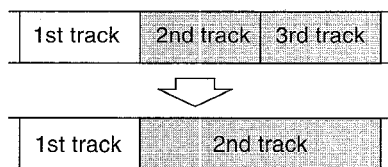

1 Press the MD button on the control panel and load an MD.

2 Select or play back the latter track of the two tracks to be combined using the ◀◀ or ▶▶ button or the numbered buttons on the remote control.

Example:

To combine the 2nd and 3rd tracks, select or play back the 3rd track.

3 Press the MD EDIT button repeatedly so that "Combine" is displayed.

Example:

When combining the 2nd and 3rd tracks

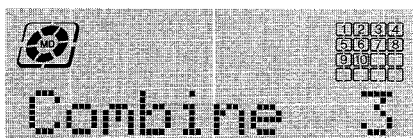

4 Within 10 seconds, press the ENTER button.

The two tracks are combined.

The track numbers from this point forward are decreased by 1.

5 Remove the MD from the unit.

"TOC Edit" is displayed and the data concerning the contents of the editing are registered.

NOTE

- If both of the tracks are titled, the title of the lower numbered track remains. If only one track is titled on the tracks to be combined, this title remains.
- You cannot combine a track recorded in monaural and a track recorded in stereo.

CHANGING THE ORDER OF THE TRACKS

You can change the order of tracks after completing a recording.

Example

To move the 3rd track to the 1st position

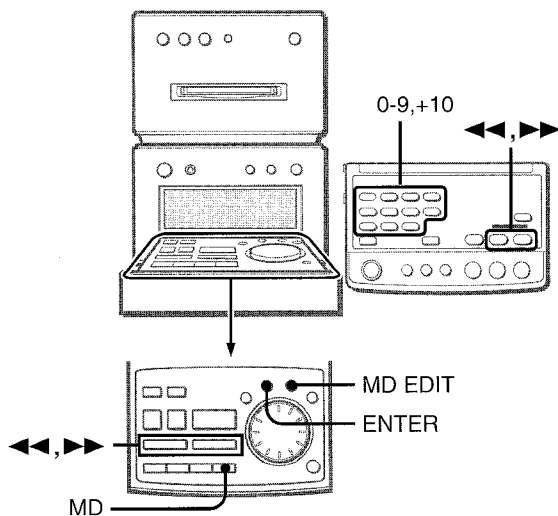
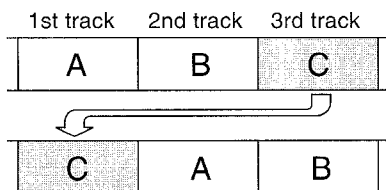

- 1 Press the MD button and load an MD.
- 2 Select or play back the track to be moved using the ◀◀ or ▶▶ button or the numbered buttons on the remote control.
- 3 Press the MD EDIT button repeatedly so that "Move" is displayed.

Example:

When moving the 3rd track

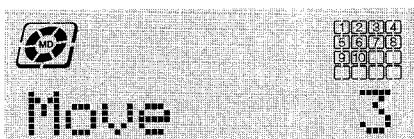

- 4 Within 10 seconds, press the ENTER button.
- 5 Press the ◀◀ or ▶▶ button to select the desired track number to move the track to.

Example:

When moving to the 1st position

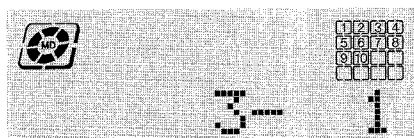

6 Within 10 seconds, press the ENTER button.

7 Remove the MD from the unit.

"TOC Edit" is displayed and the data concerning the contents of the editing are registered.

ERASING TRACKS

ERASING ALL TRACKS ON A DISC

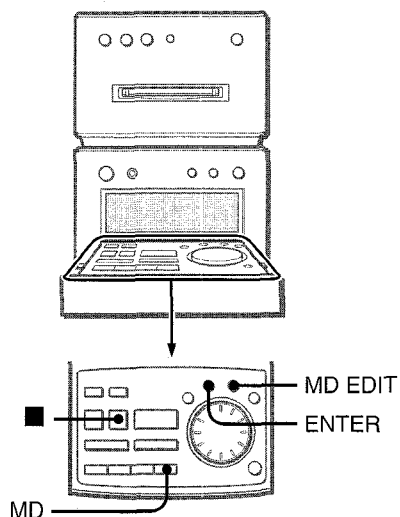

NOTE

If you erase all the tracks, you cannot retrieve them again.

- 1 Press the MD button on the control panel and load an MD.
- 2 In stop mode, press the MD EDIT button repeatedly until "Erase All?" is displayed.

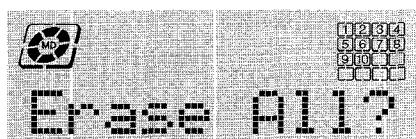

- 3 Within 10 seconds, press the ENTER button. The display changes to "Erase?All?".

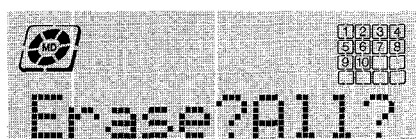

Make sure that it is all right to erase all tracks. To cancel erasing tracks, press the ■ button.

- 4 Within 8 seconds, press the ENTER button. "TOC Edit" is displayed and all tracks on the inserted disc are erased. After completion of the erasure, "Blank Disc" is displayed.

ERASING A SINGLE TRACK

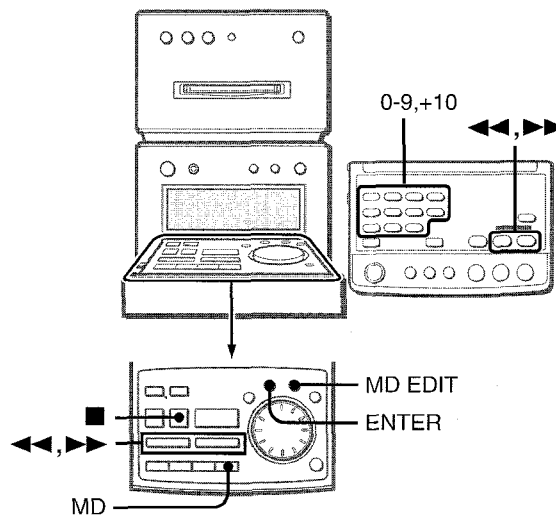

- 1 Press the MD button on the control panel and load an MD.
- 2 Select or play back the track to be erased using the ◀◀ or ▶▶ button or the numbered buttons on the remote control.
- 3 Press the MD EDIT button repeatedly so that "Erase" is displayed.

Example:
When erasing the 3rd track

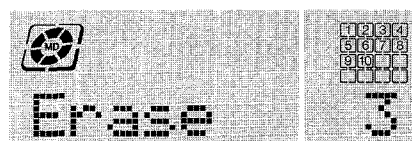

- 4 Within 10 seconds, press the ENTER button. The display changes to "Erase?".

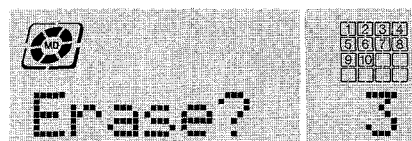

Make sure that it is all right to erase the track. To cancel erasing the track, press the ■ button.

- 5 Within 8 seconds, press the ENTER button. The selected track is erased and all the succeeding track numbers are decreased by 1. "TOC Edit" is displayed and the data concerning the contents of the editing are registered.

TIMER PLAY AND TIMER RECORDING

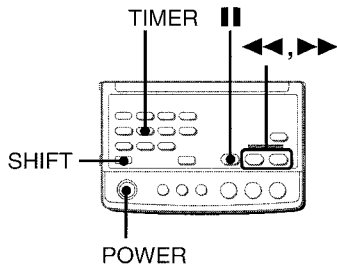

The unit can be turned on at a specified time every day with the built-in timer.

- Make sure the clock is set correctly. (See page 7.)

Use the remote control.

- 1 Press the **TIMER** button repeatedly while pressing the **SHIFT** button on the remote control to display (for timer play) or and **MD REC** (for timer recording).



: for timer play
 and **MD REC**: for timer recording

- 2 Within 4 seconds, press the **||** button.

The hour flashes.

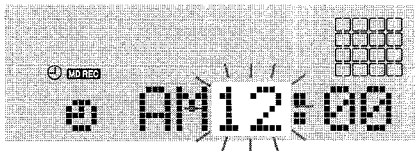

NOTE

If you do not press the **||** button within 4 seconds, another operation may start.

- 3 Designate the hour of the timer-on time by pressing the **◀** or **▶** button, and press the **||** button. Repeat to designate the minute of the timer-on time.

- 4 Select a source for timer play, or a source and a recording source (MD) for timer recording.

When selecting timer play

Press the **◀** or **▶** button repeatedly to select one of the source names, then press the **||** button.

When selecting timer recording

Press the **◀** or **▶** button repeatedly to select one of the source and recording source names, then press the **||** button.

FM (or AM) ▶ MD : when recording from a radio broadcast on an MD

TAPE ▶ MD : when recording from the equipment connected to the TAPE IN jacks

AUX ▶ MD : when recording from the equipment connected to the AUX IN jacks

- Timer recording is not applicable for CD.

- 5 Select the duration for the timer-activated period with the **◀** or **▶** button, and press the **||** button.

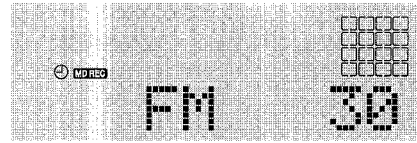

The duration for the timer-activated period can be set between 5 and 240 minutes in 5-minute steps.

- 6 Prepare the source and the recording source.

To listen to a CD, load the disc.

To listen to a radio broadcast, select the desired band and tune in to a station.

To listen to an MD, insert the MD.

To listen to the connected equipment, set the timer of the connected source (with an external timer) and prepare it for play.

To record from a radio broadcast on an MD, select the desired band and tune in to a station and insert the MD.

To record from the connected equipment on an MD, set the timer of the connected source (with an external timer) and prepare it for play, then insert the MD.

- 7 Press the **POWER** button to turn the system off after adjusting the volume and tone.

or **MD REC** remains on the display after the power is turned off (timer standby mode).



For timer play, when the timer-on time is reached, the system turns on and begins play with the selected source.

For timer recording, the system turns on one minute before the timer-on time and starts recording at the timer-on time.

So be sure to complete the above steps 1 through 7 at least one minute before the timer-on time.

If the volume level was set to more than 25 when the power was turned off, it is automatically set to 25 when the unit turns on by the timer.

To check the specified time and source

Press the **TIMER** button while pressing the **SHIFT** button on the remote control. The selected source name, the timer-on time and the duration for the timer-activated period are displayed for 4 seconds.

To cancel timer standby mode temporarily

Press the **TIMER** button repeatedly while pressing the **SHIFT** button on the remote control so that "TIMER OFF" is displayed on the display.

To restore the timer standby mode, press again to display (and **MD REC**).

Using the unit while the timer is set

You can use the unit normally after setting the timer.

Before turning off the power, repeat step 6 to prepare the source and the recording source, and adjust the volume and tone.

NOTE

- Timer play and timer recording will not begin unless the power is turned off.
- Connected equipment cannot be turned on and off by the built-in timer of this unit. Use an external timer.

MD EDITING
TIMER

En

SETTING THE SLEEP TIMER

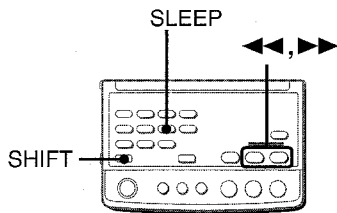

The unit can be turned off automatically at a specified time.

Use the remote control.

- 1 Press the **SLEEP** button while pressing the **SHIFT** button on the remote control.

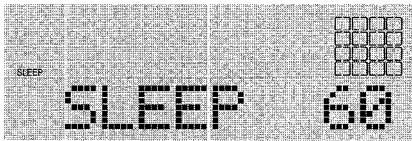

- 2 Within 4 seconds, press the **◀◀** or **▶▶** button to specify the time until the power is turned off.

Each time the button is pressed, the time changes between 5 and 240 minutes in 5-minute steps.

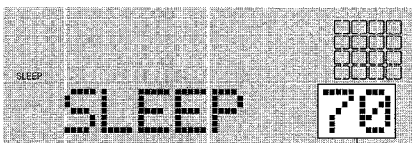

Specified time

To check the time remaining until the power is turned off

Press the **SLEEP** button once while pressing the **SHIFT** button on the remote control. The remaining time is displayed for 4 seconds.

To cancel the sleep timer

Press the **SLEEP** button twice while pressing the **SHIFT** button on the remote control so that "SLEEP OFF" is displayed.

CONNECTING OPTIONAL EQUIPMENT

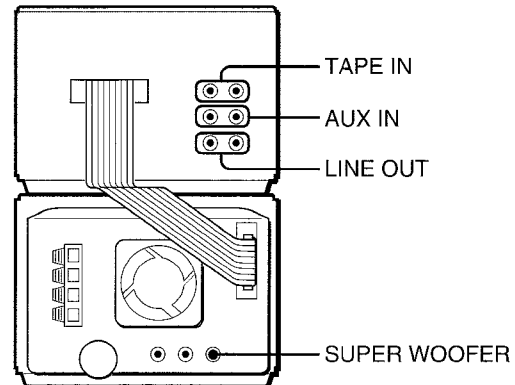

Refer to the operating instructions of the connected equipment for details.

- The connecting cords are not supplied. Obtain the necessary connecting cords.
- Consult your local Aiwa dealer for optional equipment.

TAPE IN JACKS

This system can input analog sound signals from a tape deck through these jacks.

Use a cable with RCA phono plugs to connect a tape deck.

NOTE

When using a tape deck to record the sound of this system, connect the tape deck to the **LINE OUT** jacks (see below).

AUX IN JACKS

This system can input analog sound signals through these jacks. Use a cable with RCA phono plugs to connect audio equipment (turntables, LD players, VCRs, TV, etc.).

Connect the red plug to the **R** jack, and the white plug to the **L** jack.

When connecting a turntable

Use an Aiwa turntable equipped with a built-in equalizer amplifier.

LINE OUT JACKS

This system can output analog sound signals for all functions through these jacks.

Use a cable with RCA phono plugs to connect audio equipment.

NOTE

Do not connect equipment to the **LINE OUT** jacks and **AUX IN** jacks simultaneously.

Otherwise, noise is generated and malfunctions may occur.

SUPER WOOFER JACK

Connect an optional powered sub woofer with a built-in-amplifier to the jack.

LISTENING TO EXTERNAL SOURCES

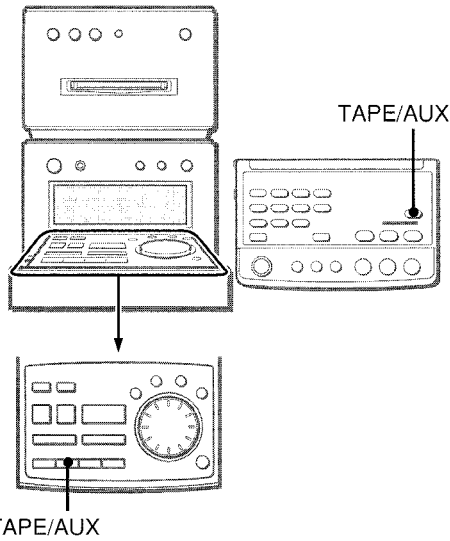

To play equipment connected to the TAPE IN jacks, press the TAPE/AUX button repeatedly so that "TAPE" is displayed.
To play equipment connected to the AUX IN jacks, press the TAPE/AUX button repeatedly so that "AUX" is displayed.

CARE AND MAINTENANCE

Occasional care and maintenance of the unit and the software are needed to optimize the performance of your unit.

To clean the cabinet

Use a soft and dry cloth.

If the surfaces are extremely dirty, use a soft cloth lightly moistened with mild detergent solution. Do not use strong solvents, such as alcohol, benzine or thinner as these could damage the finish of the unit.

Care of the units

- Do not give the units a strong shock ie. drop or hit.
- Do not use the units close to a strong magnetic field such as a television. Doing so may cause malfunctions.

Care of CDs

- When a disc becomes dirty, wipe the disc from the center out with a cleaning cloth.

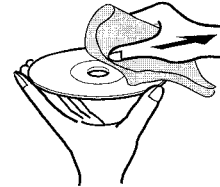

- After playing a disc, store the disc in its case. Do not leave the disc in places that are hot or humid.

Care of MDs

Since MDs come in a cartridge which protects the discs inside from fingerprints and dust, you do not have to be overly careful when handling them. However, soiled or damaged cartridges can lead to malfunctions in the unit. Observe the following tips when handling MDs.

- Keep a cartridge in the attached case.
- Do not open the shutter of the cartridge to touch the disc directly. If the disc inside becomes soiled, it is very difficult to clean. The cartridge can also be damaged.
- Close the shutter if it opens while handling or ejecting a disc. Otherwise dust may enter inside or a disc may become scratched.

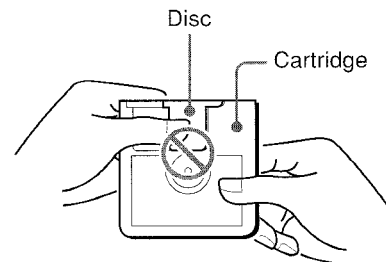

MD GUIDE MESSAGES

Message	Cause	Solution
Blank Disc	Nothing is recorded on the disc.	—
Can't Edit	Tracks are too short to be joined up.	See "THE LIMITATIONS OF MINI DISC" on page 13.
	The combine function was used while playing back the first track.	Disabled.
	The divide function is used at the beginning of the track.	
	The combine function was used to join a track recorded in monaural with a track recorded in stereo.	
Disc Error	The disc is damaged by scratches.	Replace the disc.
	The unit received a strong shock during a TOC reading.	Do not subject the disc to strong shocks during a TOC reading.
Disc Full	There is not enough time to record on the disc.	Replace the disc with another recordable disc.
Temp Over	The temperature of the unit is too high.	Leave the unit in a cool place for a while before operating it again.
	The surrounding temperature is too high or too low.	Operate the unit at moderate room temperature.
Caution!	The unit operates abnormally due to a scratched disc or a strong shock.	Replace the disc. Do not subject the unit to a strong shock.
PB DISC	A prerecorded disc is attempted to edit.	Replace the disc with a recordable one.
Protected	The disc is record-protected.	Slide the record-protect tab on the disc. (See page 16.)
TOC Full	There are too many tracks or emphasis data to be recorded or edited, or there is no room on the disc.	Erase tracks.
Mecha Err	Error occurs in the loading mechanism. (All functions will be disabled.)	Turn the power off and disconnect the AC cord once. Then turn it on again. If this message still appears, consult your local Aiwa dealer.
Emergency	Recording is no longer possible because there are scratches on the disc or the unit was subjected to a strong shock during recording.	Exchange the MD. Do not subject the unit to strong shocks.
Can't Copy	Recording is not possible due to SCMS (see page 13).	—
MD Error	An error occurred in the MD unit of this unit.	Contact an Aiwa service representative.
UTOE Error	An error occurred in the TOC of the MD because the unit was subjected to a strong shock during recording, or during recording or reading of the TOC.	Exchange the MD. Do not subject the unit to strong shocks during recording, or during recording or reading of the TOC.

SPECIFICATIONS

MAIN UNITS

FM tuner section

Tuning range	87.5 MHz to 108 MHz
Usable sensitivity (IHF)	13.2 dBf
Antenna terminals	75 ohms (unbalanced)

AM tuner section

Tuning range	530 kHz to 1710 kHz (10 kHz step) 531 kHz to 1602 kHz (9 kHz step)
Usable sensitivity	350 μ V/m
Antenna	Loop antenna

Amplifier section

Power output	16 watts per channel RMS at 8 ohms, from 60 Hz to 20 kHz, with no more than 1% Total Harmonic Distortion
Total harmonic distortion	0.1 % (10 W, 1 kHz, 8 ohms, DIN AUDIO)
Inputs	TAPE IN: 500 mV AUX IN: 500 mV
Outputs	SUPER WOOFER: 1.7 V SPEAKERS: accept speakers of 8 ohms or more LINE OUT: 340 mV PHONES (stereo minijack): accepts headphones of 32 ohms or more

Compact disc player section

Laser	Semiconductor laser ($\lambda = 780$ nm)
D-A converter	1 bit dual
Signal-to-noise ratio	85 dB (1 kHz, 0 dB)
Harmonic distortion	0.05 % (1 kHz, 0 dB)
Wow and flutter	Unmeasurable

MD recorder section

Scanning method	Non-contact optical scanner (Semiconductor laser application)
Recording system	Magnetic polarity modulation overwrite system
Rotation speed	Aprox. 400 - 900 rpm (CLV)
Sampling frequency	44.1 kHz
No. of channels	Stereo: 2 channels Monaural: 1 channel
A-D, D-A converter	1-bit
Frequency	20 - 20000 Hz +0.2 - -1.5 dB
Wow and flutter	Unmeasurable

SPEAKER SYSTEM

Cabinet type	2 way, bass reflex (magnetic shielded type)
Speakers	Woofer: 100 mm (4 inches) cone type Tweeter: 25 mm (1 inch) cone type
Impedance	8 ohms
Output sound pressure level	87 dB/W/m
Dimensions (W x H x D)	140 x 202 x 190 mm (5 $\frac{5}{8}$ x 8 x 7 $\frac{1}{2}$ inches)
Weight	1.9 kg (4 lb. 3 oz)

General

Power requirements	120 V AC, 60 Hz
Power consumption	45 W
Dimensions (W x H x D)	CD player/MD recorder unit 144 x 101.5 x 176.1 mm (5 $\frac{3}{4}$ x 4 x 7 inches) Tuner/amplifier unit 144 x 101.5 x 208 mm (5 $\frac{3}{4}$ x 4 x 8 $\frac{1}{4}$ inches)
Weight	CD player / MD recorder unit 1.45 kg (3 lb. 3 oz) Tuner / amplifier unit 2.4 kg (5 lb. 5 oz)

- Specifications and external appearance are subject to change without notice.
- US AND FOREIGN PATENTS LICENSED FROM DOLBY LABORATORIES LICENSING CORPORATION.

BBE SYSTEM

The word "BBE" and the "BBE symbol" are trademarks of BBE Sound, Inc.
Under license from BBE sound, Inc.

COPYRIGHT

Please check the laws on copyright relating to recordings from discs, radio or external tape for the country in which the machine is being used.

NOTE

This equipment has been tested and found to comply with the limits for a Class B digital device, pursuant to Part 15 of the FCC Rules. These limits are designed to provide reasonable protection against harmful interference in a residential installation. This equipment generates, uses, and can radiate radio frequency energy and, if not installed and used in accordance with the instructions, may cause harmful interference to radio communications. However, there is no guarantee that interference will not occur in a particular installation. If this equipment does cause harmful interference to radio or television reception, which can be determined by turning the equipment off and on, the user is encouraged to try to correct the interference by one or more of the following measures:

- Reorient or relocate the receiving antenna.
- Increase the separation between the equipment and receiver.
- Connect the equipment into an outlet on circuit different from that to which the receiver is connected.
- Consult the dealer or an experienced radio/TV technician for help.

CAUTION

Modifications or adjustments to this product, which are not expressly approved by the manufacturer, may void the user's right or authority to operate this product.

TROUBLESHOOTING GUIDE

If the unit fails to perform as described in these Operating Instructions, check the following guide.

GENERAL

There is no sound.

- Is the AC cord connected properly?
- Is there a bad connection? (→ page 4)
- Was an incorrect function button pressed?

Sound is emitted from one speaker only.

- Is the other speaker disconnected?

Sound becomes inaudible suddenly.

- The protection circuit was activated due to an internal heat build-up. Turn off the power, make sure there is sufficient clearance behind the ventilation openings on the rear, and leave the system until it cools down.

An erroneous display or a malfunction occurs, or an error message appears.

- Reset the system as stated below.

TUNER SECTION

There is constant, wave-like static.

- Is the antenna connected properly? (→ page 5)
- Is the signal weak?
 - Connect an outdoor antenna.

The reception contains noise interferences or the sound is distorted.

- Is the system picking up external noise or multipath distortion?
 - Change the orientation of the antenna.
 - Move the system away from other electrical appliances.

CD PLAYER SECTION

The CD player does not play.

- Is the disc correctly inserted? (→ page 11)
- Is the disc dirty? (→ page 29)
- Is the lens affected by condensation?
 - Wait approximately one hour and try again.

MD RECORDER SECTION

The MD recorder cannot be operated.

- Is there a disc inside the CD player/MD recorder unit?
 - Insert a disc.
- Is the lens affected by condensation?
 - Wait approximately one hour and try again.

Sound is noisy.

- Is the system placed close to an object with a strong magnetic field such as a television?
 - Move the system away from the television.

Sound is intermittent.

- Is the system placed on an unstable surface with a lot of vibration?
 - Place the system on a stable surface with no vibration.

Recording is not possible.

- Is digital recording attempted from a source other than a CD?
- Is a prerecorded disc inserted?
 - Change to a recordable disc.
- Is the disc protected by the record-protected tab on the disc? (→ page 16)

A hole CD or a hole track of a CD is not recorded onto an MD.

- An MD error or CD error has occurred during recording and the recording has stopped. Erase uncompleted recording and repeat the recording procedure from scratch.

To reset

If an unusual condition occurs in the display window, reset the system as follows.

- 1 Press the POWER button to turn off the power.
- 2 Press the POWER button to turn the power back on while pressing the ■ button. Everything stored in memory after purchase is canceled.

If the power cannot be turned off in step 1 because of a malfunction, reset by disconnecting the AC cord and repeat step 2.

PARTS INDEX

Instructions about each part on the main unit or remote control are indicated on the pages shown below.

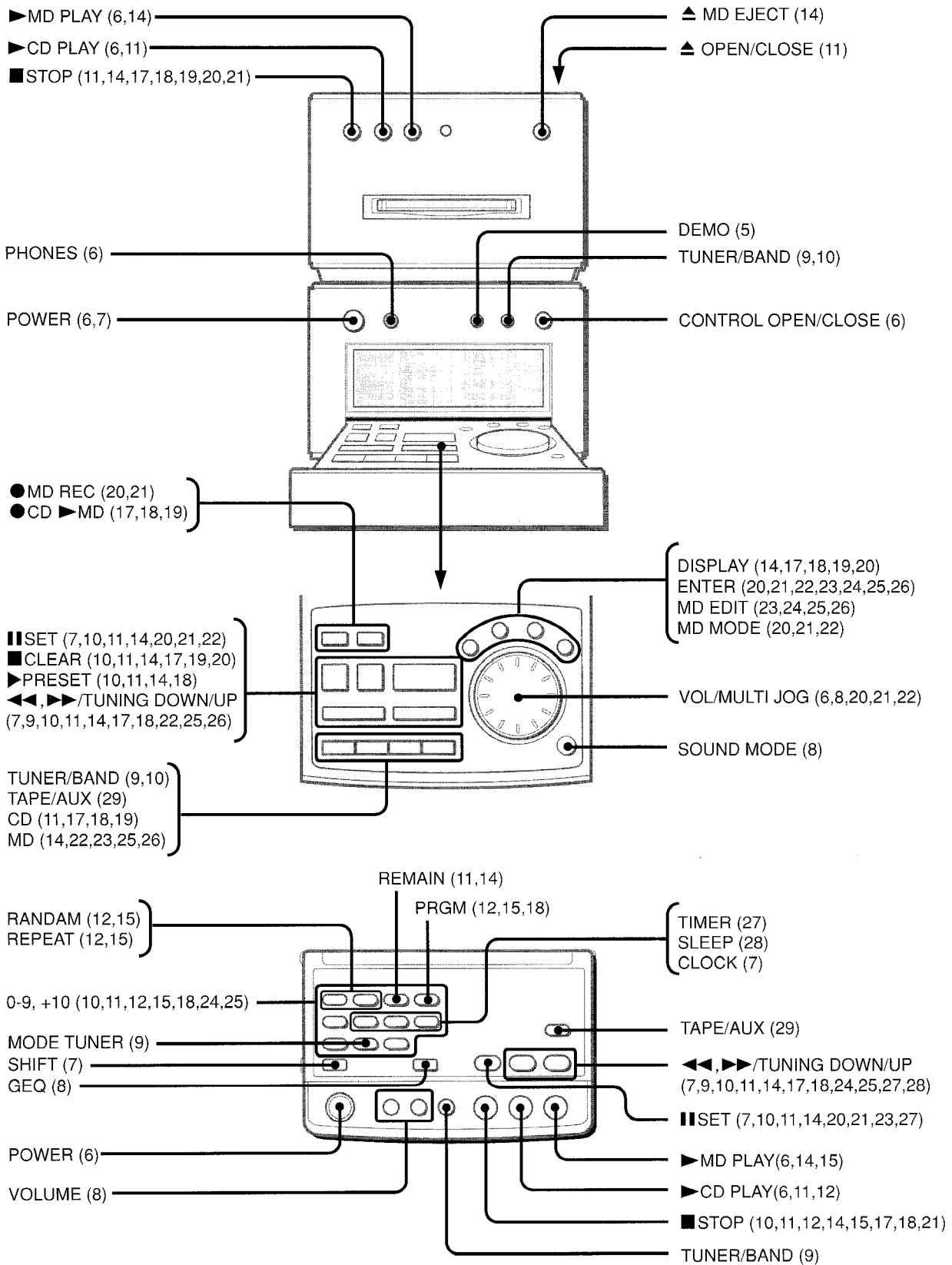

ADVERTENCIA

PARA REDUCIR EL RIESGO DE INCENDIOS O DESCARGAS ELÉCTRICAS, NO EXPONGA ESTE APARATO A LA LLUVIA NI A LA HUMEDAD.



Explicación de los símbolos gráficos:



El símbolo del rayo con punta de flecha dentro de un triángulo equilátero tiene como fin alertar al usuario de la presencia de un "voltaje peligroso" sin aislar en el interior de la estructura de la unidad y que puede tener la magnitud suficiente como para constituir un riesgo de descarga eléctrica para las personas.



El signo de exclamación situado en el interior de un triángulo equilátero tiene como fin alertar al usuario de la presencia de instrucciones de operación y mantenimiento (servicio) importantes en la documentación que acompaña al aparato.

PRECAUCIONES

Lea cuidadosamente y en su enteraidad el Manual de Instrucciones antes de utilizar la unidad. Asegúrese de guardar el Manual de Instrucciones para utilizarlo como referencia en el futuro. Deberán cumplirse estrictamente todas las advertencias y precauciones del Manual de Instrucciones y de la unidad, así como las sugerencias de seguridad mencionadas a continuación.

Instalación

- 1 Agua y humedad** — No utilice esta unidad cerca del agua, como al lado de una bañera, lavabo, una piscina, o similar.
- 2 Calor** — No utilice esta unidad cerca de fuentes de calor, incluyendo salidas de aire caliente, estufas u otros aparatos que generen calor. Tampoco deberá someterse a temperaturas inferiores a 5°C ni superiores a 35°C.
- 3 Superficie de montaje** — Sitúe la unidad sobre una superficie plana y nivelada.
- 4 Ventilación** — La unidad deberá situarse en un lugar en el cual exista suficiente holgura a su alrededor para poder garantizar una ventilación adecuada. Deje una holgura de 10 cm desde la parte posterior y superior de la unidad y 5 cm desde cada lado a cualquier otro objeto.
 - No ponga la unidad sobre una cama, una alfombra o superficies similares que puedan obstruir las aberturas de ventilación.
 - No instale la unidad en una librería, mueble o estantería cerrada herméticamente donde la ventilación no sea la adecuada.
- 5 Entrada de objetos y líquidos** — Tenga cuidado de que objetos y líquidos no entren en la unidad a través de las aberturas de ventilación.
- 6 Estantes fijos y con ruedas** — Cuando coloque o monte la unidad en un estante fijo o con ruedas, tenga mucho cuidado al moverla a otro lugar. Las paradas repentinas, la fuerza excesiva y las superficies irregulares pueden hacer que la unidad o el estante con ruedas dé vuelta o se caiga.



- 7 Condensación** — Puede formarse condensación en la lente del fonocaptor del reproductor de discos compactos cuando:
 - La unidad pase de un lugar frío a uno caliente.
 - El sistema de calefacción se acabe de encender.
 - La unidad se utilice en una habitación muy húmeda.
 - La unidad se enfríe mediante aire acondicionado.
 Esta unidad puede no funcionar debidamente cuando se forme condensación en su interior. En este caso, deje en reposo la unidad unas pocas horas y repita de nuevo la operación.
- 8 Montaje en pared o techo** — No ha de montarse la unidad en una pared ni en el techo, a menos que se especifique lo contrario en el Manual de Instrucciones.

Energía Eléctrica

- 1 Fuentes de alimentación** — Conecte solamente esta unidad a las fuentes de alimentación especificadas en el Manual de Instrucciones y como está marcado en la unidad.
- 2 Polaridad** — Como medida de seguridad, algunas unidades están equipadas con enchufes de alimentación de CA que únicamente pueden ser insertados de una forma en la toma de corriente. Si es difícil o imposible insertar el enchufe CA en la toma, dé la vuelta al enchufe e inténtelo de nuevo. Si aún no resulta posible insertarlo en la toma, le rogamos que se dirija a un técnico de servicio cualificado para que inspeccione o cambie la toma. Para evitar obviar la función de seguridad del enchufe polarizado, no lo fuerce hacia el interior de la toma.
- 3 Cable de alimentación de CA o cable para batería del automóvil**
 - Cuando desconecte el cable de alimentación, tire del enchufe. No tire del propio cable.
 - Nunca manipule el enchufe con las manos mojadas ya que podría producirse un incendio o una descarga eléctrica.
 - Los cables de alimentación deberán colocarse de forma que no queden muy doblados, prensados y que nadie pueda pisarlos. Preste especial atención al cable que va de la unidad a la toma de corriente.
 - Evite sobrecargar los enchufes de CA y los cables de extensión más allá de su capacidad porque esto podría causar un incendio o una descarga eléctrica.
- 4 Cable de extensión** — Para evitar una descarga eléctrica, no utilice un enchufe polarizado de CA con un cable de extensión, receptáculo u otra toma de corriente a menos que el enchufe polarizado pueda ser completamente insertado para prevenir la exposición de las clavijas del enchufe.
- 5 Periodos de no utilización** — Desconecte el cable de alimentación de CA o el cable de batería del automóvil si la unidad no va a ser utilizada durante varios meses o más. Cuando el cable de alimentación esté conectado, por la unidad continuará circulando una pequeña cantidad de corriente, aunque la alimentación esté desconectada.

Antena Exterior

- 1 Líneas de alimentación** — Cuando conecte una antena exterior, asegúrese de que está ubicada lejos de otros cables de alimentación.
- 2 Toma a tierra de la antena exterior** — Asegúrese de que el sistema de la antena tenga una correcta toma a tierra para ofrecer protección contra inesperadas sacudidas de tensión descargas de voltaje inesperadas o acumulación de electricidad estática. El artículo 810 del National Electrical Code, ANSI-NFPA70, provee información sobre la forma adecuada de realizar una toma a tierra del poste, de la estructura de soporte y del cable conductor a la unidad de descarga de la antena, así como sobre el tamaño de la unidad de la toma a tierra, conexiones a las terminales de la toma a tierra y requisitos de las terminales de la toma a tierra.

Puesta a tierra de la antena según el Código Eléctrico Nacional

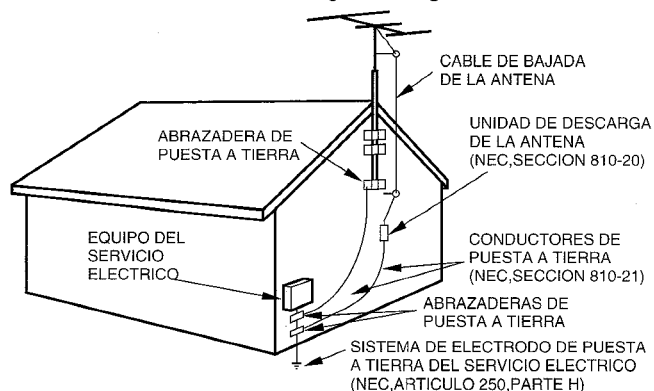

NEC(CODIGO ELECTRICO NACIONAL)

Mantenimiento

Limpie la unidad sólo como se recomienda en el Manual de Instrucciones.

Daños que necesitan ser reparados

Solicite que un técnico cualificado en reparaciones realice servicio en las unidades si:

- El cable de alimentación de CA o su enchufe están estropeados.
- Objetos extraños o líquido han entrado en la unidad.
- La unidad ha estado expuesta a la lluvia o al agua.
- La unidad no parece funcionar normalmente.
- La unidad muestra un cambio considerable en su funcionamiento.
- La unidad se ha caído o la caja se ha estropeado.

NO TRATE DE REPARAR LA UNIDAD USTED MISMO.

Bienvenido al Sistema Estéreo Aiwa

Enhorabuena por haber adquirido un sistema estereo Aiwa. Para optimizar la función de este sistema, por favor tómese el tiempo para leer estas Manual de Instrucciones y familiarícese con los procedimientos de operación.

Verifique su sistema y los accesorios

Unidad reproductora de discos compactos/
grabadora-reproductora de minidisos

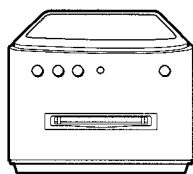

Altavoces (L,D)

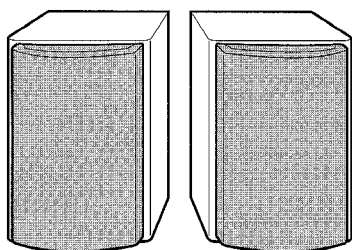

Unidad de radio/
amplificador

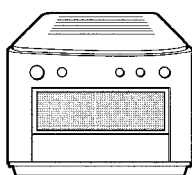

Mando a distancia

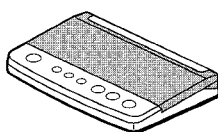

Antena AM

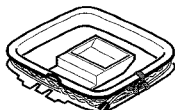

Antena FM

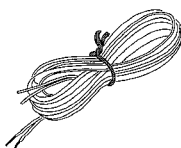

Manual de Instrucciones, etc.

Registro del propietario

Para su conveniencia, anote el número del modelo y de serie (los encontrará en la parte trasera del aparato) en el espacio propuesto más abajo. Por favor refiérase a ellos cuando contacte con su distribuidor Aiwa en caso de alguna dificultad.

Nº Modelo	Nº de Serie (Nº de Lote)
XR-MD95U	

ÍNDICE

PREPARACIONES

PRECAUCIONES	2
CONEXIONES	4
ANTES DE LA OPERACIÓN	6
AJUSTE DEL RELOJ	7

SONIDO

AJUSTE DEL SONIDO	8
-------------------------	---

RECEPCIÓN DE RADIO

SINTONIZACIÓN MANUAL	9
PREAJUSTE DE EMISORAS	10

REPRODUCCIÓN DE DISCO COMPACTO

OPERACIÓN	11
-----------------	----

REPRODUCCIÓN DE MINIDISCO

¿QUÉ ES UN MD (MINIDISCO)?	13
OPERACIÓN	14

GRABACIÓN DE MINIDISCO

VARIAS FORMAS DE GRABACIÓN DE MINIDISCO	16
MARCAS INDICADORAS	16
GRABACIÓN DE TODO UN CD	17
GRABACIÓN DE UNA SOLA PISTA DE UN CD	18
GRABACIÓN PROGRAMADA DE UN CD	19
GRABACIÓN DESDE LA RADIO, UN CD O EQUIPO CONECTADO	20
GRABACIÓN EXTENDIDA (MONOAURAL)	21

EDICIÓN CON EL MINIDISCO

REGISTRO DEL TÍTULO DEL DISCO Y TÍTULO DE LA PISTA	22
DIVISIÓN DE UNA PISTA	23
COMBINACIÓN DE DOS PISTAS	24
CAMBIO DEL ORDEN DE LAS PISTAS	25
ELIMINACIÓN DE PISTAS	26

TEMPORIZADOR

REPRODUCCIÓN Y GRABACIÓN CON TEMPORIZADOR	27
CONFIGURACIÓN DEL TEMPORIZADOR DE APAGADO	28

OTRAS CONEXIONES

CONEXIÓN DE EQUIPO OPCIONAL	28
ESCUCHAR FUENTES EXTERNAS	29

GENERAL

CUIDADOS Y MANTENIMIENTO	29
MENSAJES INDICADORES DEL MINIDISCO	30
ESPECIFICACIONES	31
SOLUCIÓN A PEQUEÑOS PROBLEMAS	32
ÍNDICE DE LAS PARTES	33

CONEXIONES

Antes de conectar el cable de alimentación de CA

La tensión nominal de su unidad, indicada en el panel posterior, es de 120 V CA. Compruebe que esta tensión coincide con la de la red local.

IMPORTANTE

- Conecte primero los altavoces, antenas y todos los demás equipos opcionales. Luego conecte el cable de alimentación de CA al final.
- No existen diferencias entre los altavoces frontales. Ambos altavoces pueden ser conectados como L (izquierdo) o R (derecho).

1 Coloque la unidad reproductora de discos compactos/ grabadora-reproductora de minidiscos sobre la unidad de radio/amplificador y enchufe el conector del cable plano como se muestra a continuación.

Observe que el conector puede enchufarse sólo en una dirección con el cable plano mirando a la derecha.

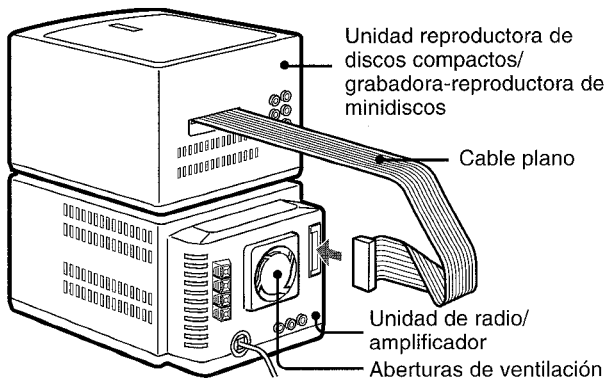

Después de enchufar el conector, deje una separación adecuada entre el cable plano y las aberturas de ventilación.

2 Conecte los cables de altavoz a la unidad de radio/ amplificador.

El cable del altavoz derecho debe conectarse a la toma "R" y el cable del altavoz izquierdo a la toma "L".

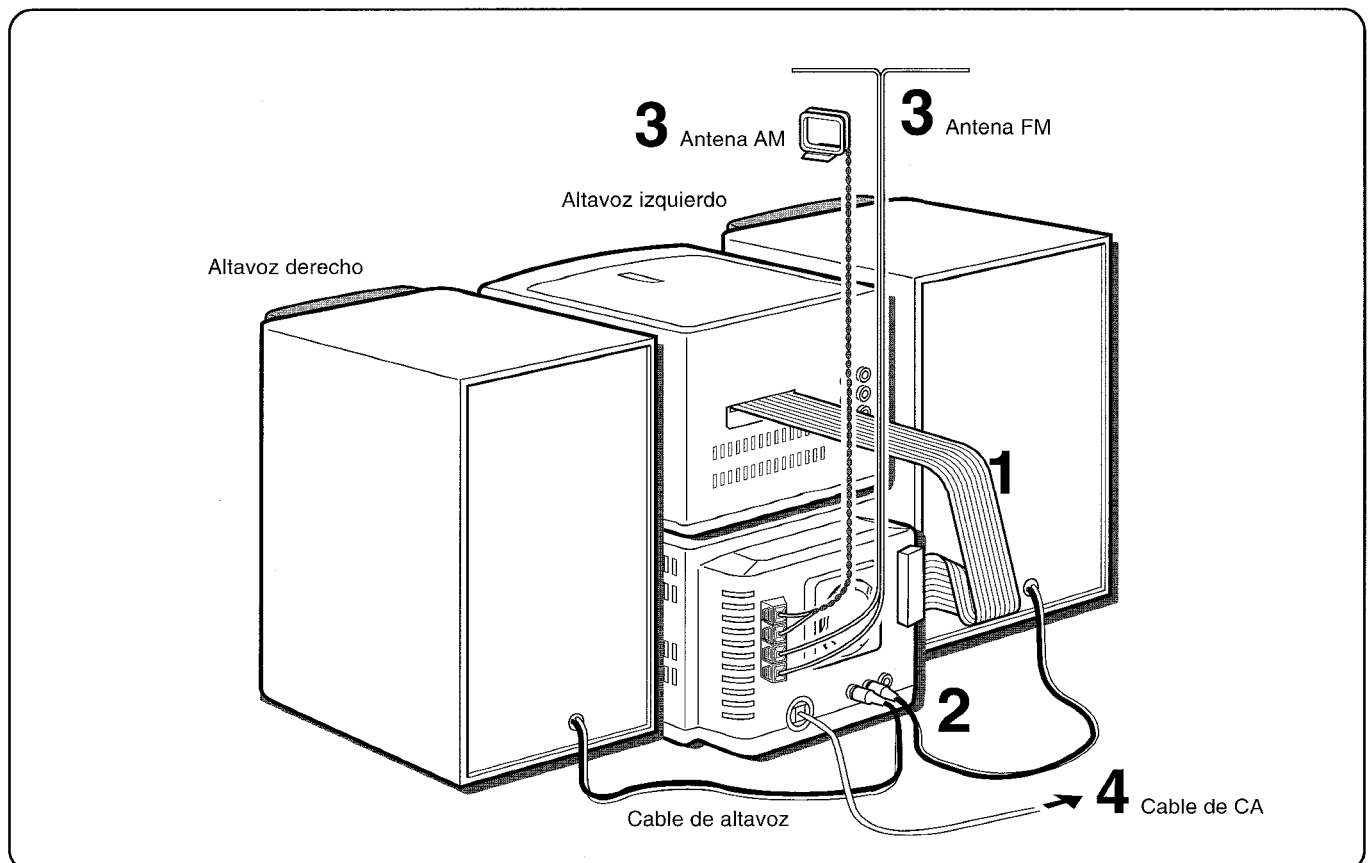
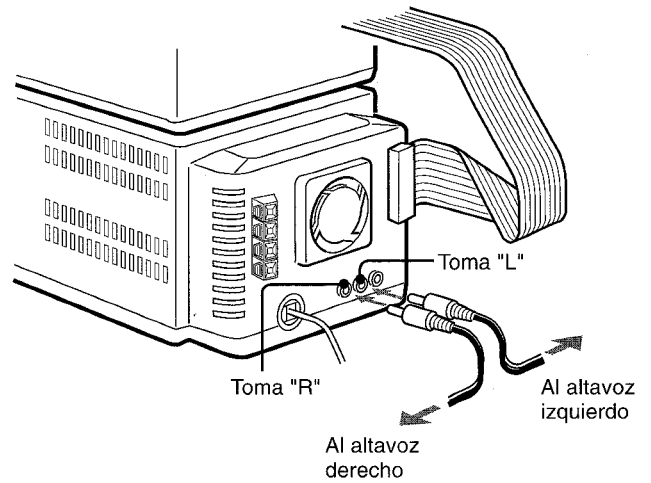

3 Conecte las antenas suministradas.

Conecte la antena de FM a las terminales de FM de 75 Ω y la antena de AM a las terminales de AM LOOP.

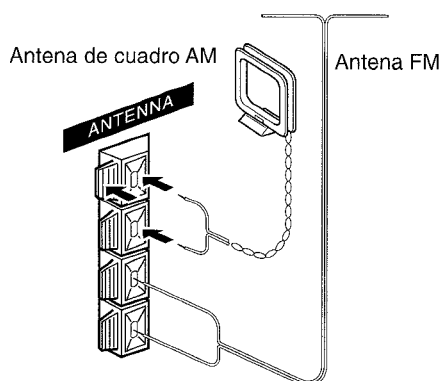

4 Conecte el cable de CA a una toma de CA.

Cuando se conecta el cable de CA por primera vez la pantalla demuestra las funciones del sistema. Cuando se activa la alimentación, la visualización de la demostración deja paso a la visualización de la operación. Cuando se desconecta la alimentación, se restaura el modo de demostración.

Para cancelar la demostración

Pulse el botón DEMO.

Para activarla, pulse de nuevo el botón DEMO.

Para poner la antena de AM sobre una superficie

Fije el gancho en la ranura.

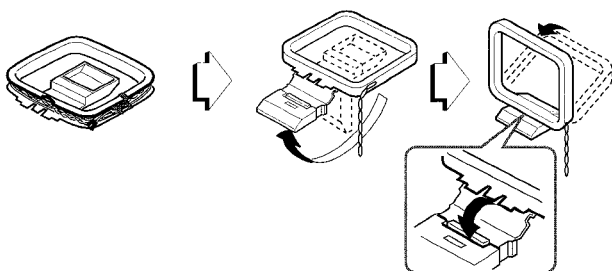

Para posicionar las antenas

Antena de entrada de señal de FM:

Extienda esta antena horizontalmente en forma de T y fije los extremos a la pared.

Antena de cuadro de AM:

Colóquela de forma que encuentre la mejor dirección.

NOTA

- No conecte altavoces a la unidad distintos a los que se han suministrado.
- No deje objetos que generen magnetismo cerca de los altavoces.
- No ponga la antena de FM cerca de objetos metálicos o rieles de cortinas.
- No ponga la antena de AM cerca de otros equipos opcionales, el propio sistema estéreo, el cable de alimentación de CA o los cables de los altavoces, ya que se captarán ruidos.
- No desbobine el cable de la antena de AM.

COLOCAR LAS DOS UNIDADES UNA AL LADO DE OTRA

También puede colocar la unidad reproductora de discos compactos/grabadora-reproductora de minidiscos y la unidad de radio/amplificador una al lado de otra de acuerdo con su preferencia. En este caso, cerciéndose de que el cable no obstruye las aberturas de ventilación, como se muestra más adelante. Deje siempre una separación adecuada entre el cable plano y las aberturas de ventilación.

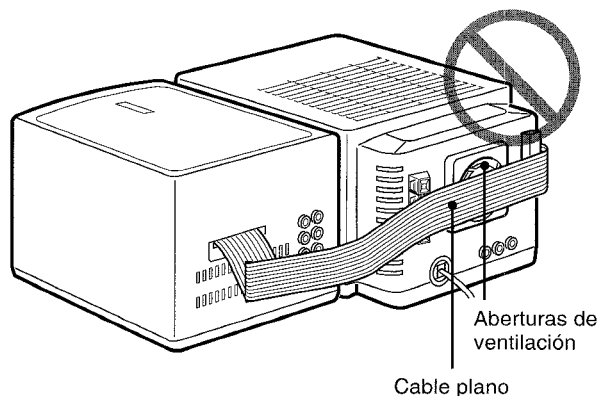

CONEXIÓN DE UNA ANTENA EXTERIOR

Para obtener la mejor recepción de FM se recomienda utilizar una antena exterior.

Conecte la antena exterior a las terminales FM de 75 Ω .

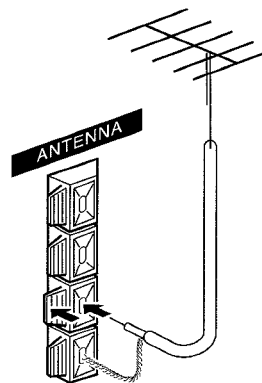

Para conectar otro equipo opcional → página 28.

ANTES DE LA OPERACIÓN

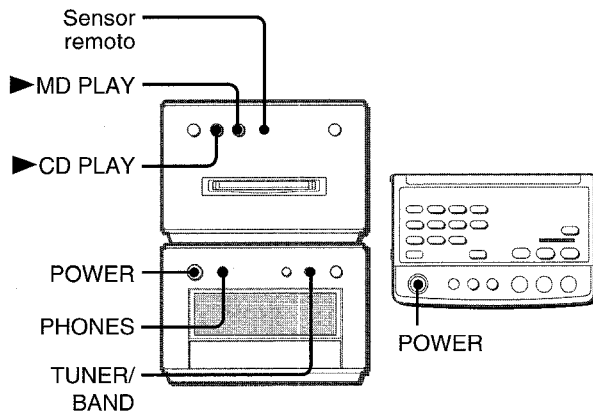

Para encender la unidad

Pulse el botón POWER.

Al pulsar el botón ► CD PLAY, ► MD PLAY o el botón TUNER/BAND se enciende la unidad y comienza la reproducción de la fuente correspondiente (Función de Reproducción Directa). Además realizar una eyección en el panel de control (véase la columna derecha) mientras el aparato está apagado también lo enciende.

Después del uso

Pulse el botón POWER para desconectar la alimentación. La pantalla pasará a ser la del reloj.

Uso de los auriculares

Conecte los auriculares a la toma PHONES con un miniconector estéreo (ø3,5 mm).

Mientras los auriculares estén conectados no saldrá sonido de los altavoces.

USO DEL PANEL DE CONTROL

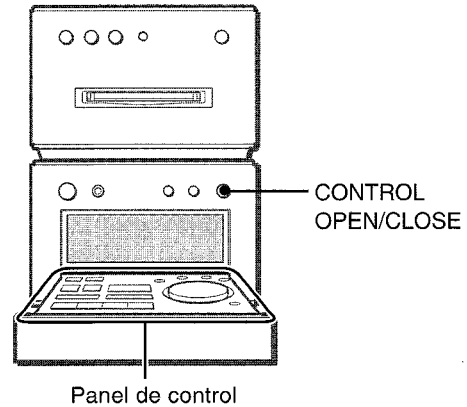

Para expulsar el panel de control

Pulse el botón CONTROL OPEN/CLOSE cuando la alimentación esté activada o desactivada. El panel de control saldrá expulsado.

Para cerrar el panel de control, pulse el botón otra vez.

Botones del panel de control

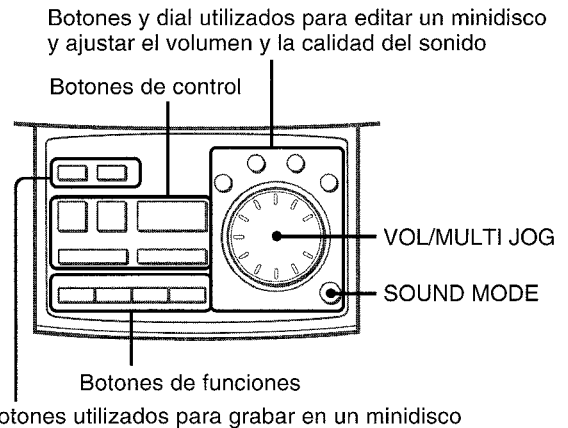

Botones utilizados para grabar en un minidisco

Los botones y el dial utilizados para grabar y editar minidisks, y realizar ajustes al nivel de volumen y calidad de sonido según sus preferencias se encuentran en el panel de control. Los botones de funciones seleccionan la fuente a reproducir. Los botones de control le permiten controlar la reproducción de un disco compacto/minidisco y sintonizar con la emisora de radio deseada.

NOTA

- El botón ► CD PLAY y el botón ► MD PLAY de la unidad reproductora de discos compactos / grabadora-reproductora de minidisks inicia inmediatamente la reproducción de CD/MD; es decir, pulsando el botón comienza la reproducción sin importar qué fuente esté seleccionada en ese momento.
- El dial selector VOL/MULTI JOG se usa para ajustar el nivel de volumen y, junto con el botón SOUND MODE, ajusta la calidad de sonido. Es un dial conveniente que también se usa para otros propósitos. Para más detalles consulte las páginas 8, 20, 21 y 22.

USO DEL MANDO A DISTANCIA

Inserción de pilas

Quite la tapa de las pilas, ubicada en la parte trasera del mando a distancia, e inserte dos pilas de tamaño R03 (tamaño AAA).

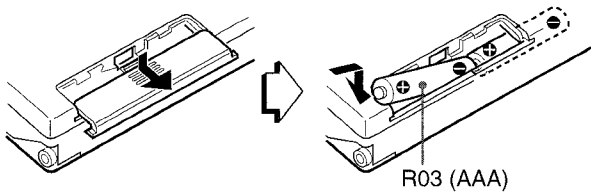

Cuándo reemplazar las pilas

La distancia máxima de operación entre el mando a distancia y el sensor de señales de la unidad principal debería ser de 5 metros aproximadamente. Cuando disminuya esta distancia, reemplace las pilas por otras nuevas.

Cómo abrir y cerrar la tapa superior

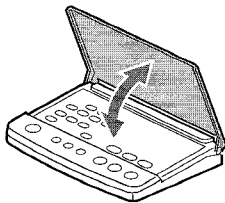

Utilización del mando a distancia

Algunas operaciones sólo pueden llevarse a cabo utilizando sólo los botones del mando a distancia, mientras que otras pueden realizarse utilizando los botones de las dos unidades principales así como los del mando a distancia. Este manual de instrucciones describe claramente los botones disponibles para cada operación.

NOTA

- Si la unidad no va a utilizarse durante un largo periodo de tiempo, extraiga las pilas para evitar una posible fuga electrolítica.
- El mando a distancia puede no funcionar correctamente cuando:
 - La línea de visión entre el mando a distancia y el sensor remoto (vea la ilustración de la página anterior) sea expuesta a una luz intensa como la luz directa del sol.
 - Otros mandos a distancia (de un televisor, etc.) estén siendo utilizados cerca de esta unidad.

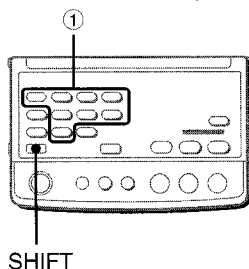

Uso del botón SHIFT

Los botones ① tienen dos funciones distintas. Una de las funciones está indicada en el botón mismo y la otra en la placa que hay sobre el botón.

Para usar la función del botón, simplemente púselo.

Para usar la función de la placa que hay sobre el botón, pulse el botón al mismo tiempo que pulsa el botón SHIFT.

AJUSTE DEL RELOJ

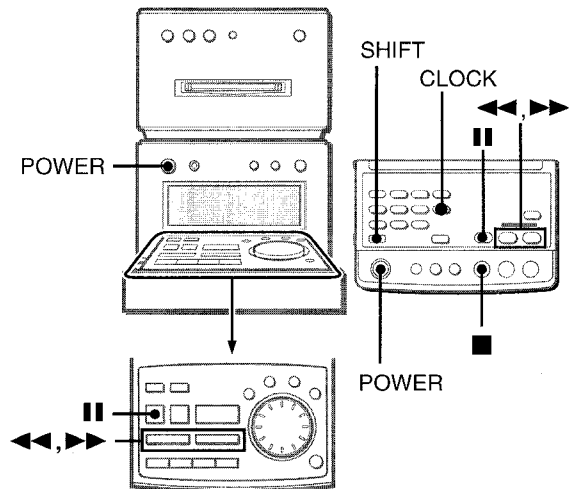

1 Pulse el botón **POWER** para conectar la alimentación.

2 Pulse el botón **CLOCK** mientras pulsa el botón **SHIFT** del mando a distancia.

3 Antes de que transcurran 4 segundos, pulse el botón **||**.

La hora parpadeará.

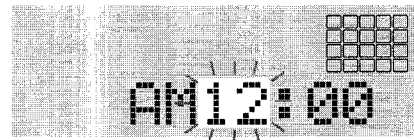

Para cambiar al estándar de 24 horas, pulse el botón **■**.

Para volver a restaurar el estándar de 12 horas, pulse de nuevo el botón **■**.

4 Pulse el botón **◀◀** o **▶▶** para designar la hora.

5 Pulse el botón **||** para establecer la hora.

La hora deja de parpadear y el minutero comienza a parpadear.

6 Pulse el botón **◀◀** o **▶▶** para designar el minuto.

7 Pulse el botón **||** para establecer los minutos y completar el ajuste de hora.

El minutero deja de parpadear en la pantalla y el reloj comienza desde 00 segundos.

Para visualizar la hora actual

Pulse el botón **CLOCK** mientras pulsa el botón **SHIFT** del mando a distancia. La hora se muestra durante 4 segundos. No obstante, durante la grabación no puede visualizarse la hora.

Si la pantalla del reloj parpadea mientras la alimentación está desconectada

Esto se debe a una interrupción en el suministro de alimentación. Deberá resetearse la hora actual.

Si la alimentación se interrumpe durante más de unas 12 horas, deberán resetearse todos los ajustes almacenados en la memoria después de haber adquirido la unidad.

AJUSTE DEL SONIDO

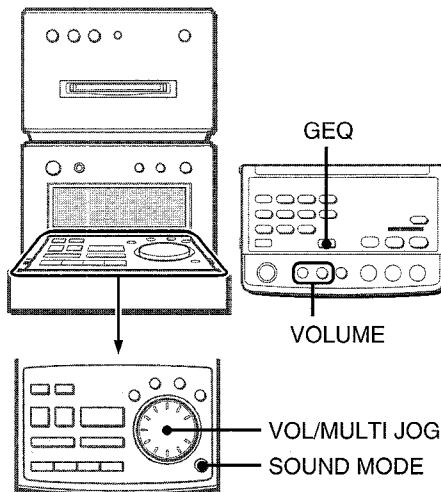

AJUSTE DEL VOLUMEN

Gire el dial selector VOL/MULTI JOG del panel de control, o pulse los botones de VOLUME del mando a distancia.

El nivel del volumen será mostrado en la pantalla durante 4 segundos. Puede establecerse desde MIN (mínimo) a 49, y después a MAX (máximo).

El volumen permanecerá en la memoria aún cuando la unidad sea apagada. Sin embargo, si se apaga la unidad habiendo establecido el volumen en más de 25, cuando encienda la unidad de nuevo se ajustará automáticamente a 25.

REALZAR SONIDOS AGUDOS

El sistema BBE mejora la claridad del sonido de altas frecuencias. Pulse el botón SOUND MODE repetidamente hasta que aparezca "BBE" en la pantalla. Después, gire el dial selector VOL/MULTI JOG hacia derecha o izquierda para seleccionar uno de los tres niveles, o la posición desactivada, en 4 segundos.

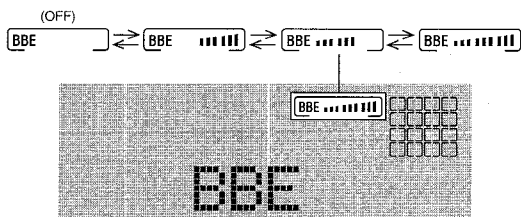

REALZAR SONIDOS GRAVES

El sistema T-BASS mejora el realismo del sonido de bajas frecuencias.

Pulse el botón SOUND MODE repetidamente hasta que aparezca "T-BASS" en la pantalla. Después, gire el dial selector VOL/MULTI JOG hacia derecha o izquierda para seleccionar uno de los tres niveles, o la posición desactivada, en 4 segundos.

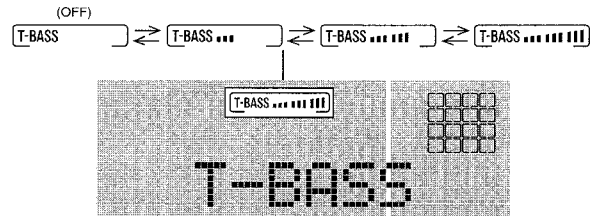

NOTA

Los sonidos de baja frecuencia pueden distorsionarse cuando se usa el sistema T-BASS para un disco en el cual el sonido de baja frecuencia original esté realzado. En este caso, cancele el sistema T-BASS.

EQ (ECUALIZADOR)

Esta unidad ofrece los tres tipos distintos siguientes.

ROCK: Sonido potente que realza los agudos y los graves.

POP: Más presencia de voces y en la gama de registro medio.

JAZZ: Frecuencias inferiores acentuadas para música tipo jazz.

Pulse el botón SOUND MODE repetidamente hasta que aparezca "EQ OFF" en la pantalla. después, gire el dial selector VOL/MULTI JOG hacia derecha o izquierda para seleccionar uno de los tres niveles, o la posición desactivada, en 4 segundos.

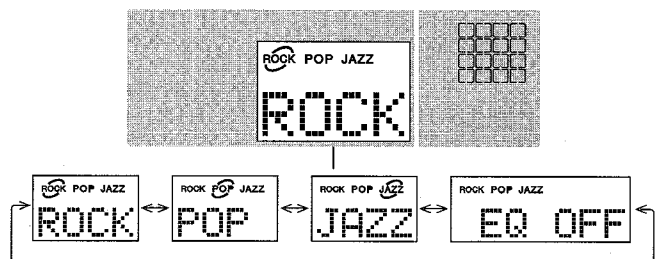

Al utilizar el mando a distancia, pulse el botón GEQ repetidamente.

AJUSTE DEL SONIDO DURANTE LA GRABACIÓN

La salida de volumen y tono de los altavoces o auriculares puede variarse libremente sin afectar al nivel de la grabación.

SINTONIZACIÓN MANUAL

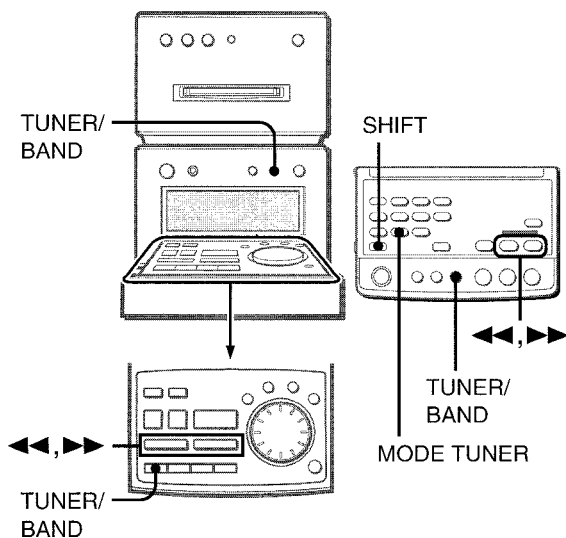

1 Pulse el botón TUNER/BAND repetidamente para seleccionar la banda deseada.

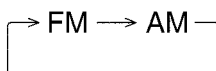

Si la alimentación está desconectada se recibirá la emisora previamente sintonizada (Función de Reproducción Directa).

2 Pulse el botón ◀◀ o ▶▶ para seleccionar una estación.

Cada vez que se pulsa un botón, cambia la frecuencia. Cuando se recibe una emisora, aparece "TUNE" en pantalla por un momento. Durante la recepción de FM en estéreo, aparece ((Ⓜ)) en pantalla.

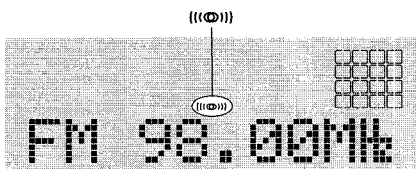

Para buscar rápidamente una emisora (Búsqueda Automática)

Mantenga pulsado el botón ◀◀ o ▶▶ hasta que el sintonizador empiece a buscar una emisora. Después de sintonizar una emisora, se detendrá la búsqueda. Para detener manualmente la Búsqueda Automática, pulse el botón ◀◀ o ▶▶.

- La Búsqueda Automática puede no detenerse en estaciones cuyas señales sean muy débiles.

Cuando una emisión en FM estéreo contenga ruido
Pulse el botón MODE TUNER mientras pulsa el botón SHIFT del mando a distancia.
"MONO" aparecerá en la pantalla.
El ruido se reduce aunque la recepción sea monoaural.

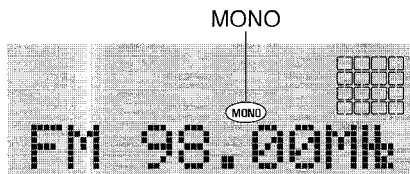

Para restaurar la recepción estéreo, repita de nuevo lo anterior.

Para cambiar el intervalo de sintonización de AM

El ajuste por omisión del intervalo de sintonización de AM es de 10 kHz/paso. Si utiliza esta unidad en una zona en la cual el sistema de asignación de frecuencias sea de 9 kHz/paso, cambie el intervalo de sintonización. Pulse el botón POWER mientras pulsa el botón TUNER/BAND. Para resetear el intervalo, repita este procedimiento.

NOTA

Cuando se cambie el intervalo de sintonización de AM, (consulte "PREAJUSTE DE EMISORAS"), se borrarán todas las presintonías. Las presintonías tendrán que ajustarse de nuevo.

SONIDO RECEPCIÓN DE RADIO

E

PREAJUSTE DE EMISORAS

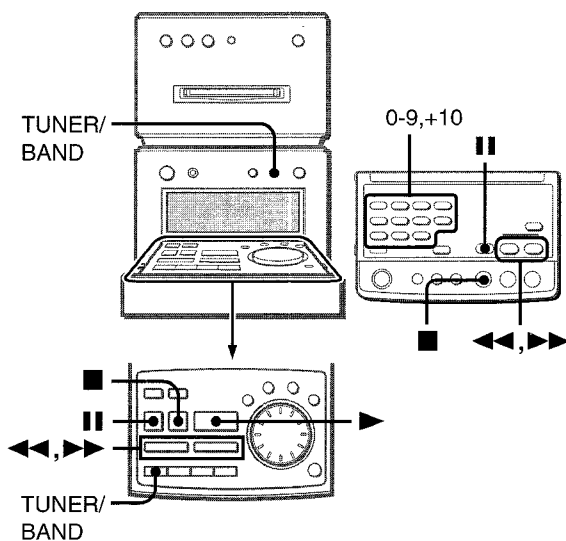

La unidad puede memorizar un total de 32 emisoras. Cuando se memoriza una emisora, a esa emisora se le asignará un número de preajuste. Utilice el número de preajuste para sintonizar directamente una presintonía.

1 Pulse el botón TUNER/BAND para seleccionar una banda y presione el botón ◀◀ o ▶▶ para seleccionar una emisora.

2 Pulse el botón II para memorizar la emisora.

A las emisoras de cada banda se les asigna un número de preajuste en orden consecutivo empezando por el 1.

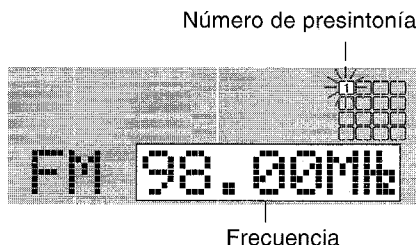

3 Repita los pasos 1 y 2.

NOTA

Cada banda puede almacenar un total máximo de 16 presintonías.

SINTONIZACIÓN MEDIANTE NÚMERO DE PREAJUSTE

1 Pulse el botón TUNER/BAND para seleccionar una banda.

2 Pulse los botones numéricos del mando a distancia para seleccionar un número de preajuste.

Ejemplo:

Para seleccionar el número de preajuste 15, pulse los botones +10 y 5.

Para seleccionar el número de preajuste 10, pulse los botones +10 y 0.

Otros métodos para sintonizar una presintonía

Pulse el botón TUNER/BAND para seleccionar una banda.

Tras ello pulse el botón ▶ del panel de control.

Cada vez que se pulse el botón, se selecciona la emisora con el siguiente número más alto.

Para borrar una presintonía.

Seleccione el número de presintonía de la emisora que desee borrar. Tras ello, pulse el botón ■ y el botón II antes de que transcurran 4 segundos.

Los números de presintonía del resto de las emisoras con numeraciones más altas disminuyen en una unidad.

OPERACIÓN

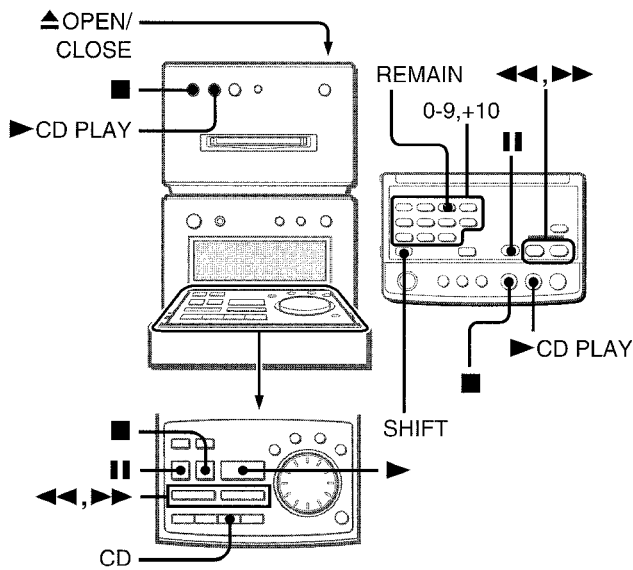

INTRODUCCIÓN DE UN DISCO

- 1 Pulse el botón **▲ OPEN/CLOSE** para abrir la tapa del compartimento del disco.
- 2 Introduzca un disco con el lado de la etiqueta mirando hacia arriba.

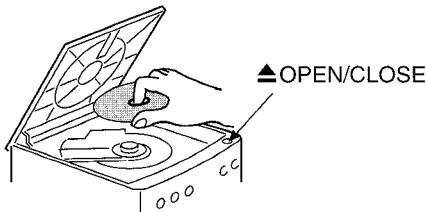

- 3 Pulse el botón **▲ OPEN/CLOSE** otra vez para cerrar la tapa del compartimento del disco.

Precaución

Asegúrese de no poner los dedos en el compartimento del disco mientras la tapa del mismo se está cerrando.

REPRODUCCIÓN DE UN DISCO

Introduzca un disco.

Pulse el botón **▶ CD PLAY**.

Inmediatamente se inicia la reproducción del CD introducido comenzando por la primera pista, sin importar qué fuente de música se esté seleccionado en estos momentos.

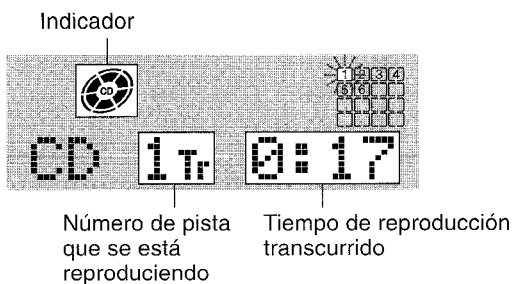

El indicador gira mientras se está reproduciendo el disco.

Para detener la reproducción, pulse el botón **■**.

Para hacer una pausa pulse el botón **||**. Para reanudar la reproducción, púlselo de nuevo.

Para buscar un punto particular durante la reproducción, mantenga pulsado el botón **◀◀** o **▶▶** y suéltelo en el punto deseado.

Para saltar hasta el principio de una pista durante la reproducción, pulse repetidamente el botón **◀◀** o **▶▶**. El sistema salta hacia adelante con el botón **▶▶** y hacia atrás con el **◀◀**.

Para extraer el disco, detenga la reproducción y pulse el botón **▲ OPEN/CLOSE**.

Otros métodos para comenzar la reproducción

Pulse el botón CD del panel de control, introduzca un disco, y seguidamente pulse el botón **▶** (o el botón **▶ CD PLAY**).

Pantalla de visualización en modo de parada

Calendario musical (sólo se visualizarán las primeras 16 pistas)

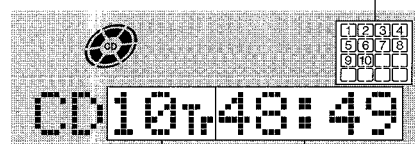

Número total de pistas Tiempo de reproducción total

Comenzar la reproducción cuando la alimentación esté desconectada (Función de reproducción directa)

Pulse el botón **▶ CD PLAY** del panel frontal o el botón CD del panel de control. Se conecta la alimentación y comienza la reproducción del disco introducido.

Para comprobar el tiempo restante

Pulse el botón REMAIN mientras pulsa el botón SHIFT del mando a distancia durante la reproducción. Se mostrará el tiempo que falta hasta que se termine la reproducción de todas las pistas. Para restaurar la visualización del tiempo de reproducción, repita lo anterior.

Selección de una pista con el mando a distancia

Pulse los botones numerados y el botón +10 para seleccionar una pista.

Ejemplo:

Para seleccionar la pista 25, pulse los botones +10, +10 y 5.

Para seleccionar la pista 10, pulse los botones +10 y 0.

La pista seleccionada comienza a sonar y la reproducción continúa hasta el final del disco.

NOTA

- No utilice discos compactos con forma irregular (ejemplo: con forma de corazón, octogonales, etc.). Podría dar lugar a un funcionamiento defectuoso.
- No introduzca más de un disco compacto en el compartimento de discos.

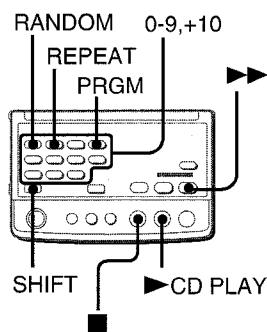

REPRODUCCIÓN ALEATORIA

Todas las pistas del disco pueden reproducirse de forma aleatoria. **Pulse el botón RANDOM mientras pulsa el botón SHIFT del mando a distancia.**

"RANDOM" aparece en la pantalla.

Para cancelar la reproducción aleatoria, repita lo anterior.

NOTA

- Aunque se pulse el botón ◀ una pista previamente reproducida no podrá ser omitida. La unidad volverá solamente al principio de la pista actual.
- Cuando selecciona una pista con los botones numerados del mando a distancia durante el modo de reproducción aleatoria, la pista seleccionada comienza a sonar y se cancela el modo aleatorio.

REPRODUCCIÓN REPETIDA

Una o todas las pistas pueden ser reproducidas repetidamente.

Al pulsar el botón SHIFT, pulse el botón REPEAT repetidamente en el mando a distancia.

"↶1" aparece en pantalla cuando se selecciona la repetición de reproducción de una única pista y "↷" aparece cuando se selecciona la reproducción repetida de todas las pistas.

Para cancelar la reproducción repetida, repita lo anterior.

Repetición de reproducción aleatoria

Active en primer lugar el modo de reproducción aleatoria pulsando el botón RANDOM mientras pulsa simultáneamente el botón SHIFT del mando a distancia. Seguidamente pulse el botón REPEAT mientras pulsa el botón SHIFT para que "↷" se ilumine.

REPRODUCCIÓN PROGRAMADA

Se podrán programar hasta 32 pistas del disco introducido. Utilice el mando a distancia.

1 Pulse el botón PRGM mientras pulsa el botón SHIFT en el modo de parada.

"PRGM" aparece en la pantalla.

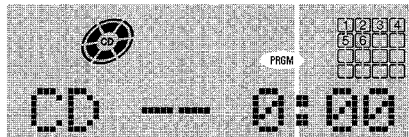

2 Pulse los botones numerados y el botón +10 para programar una pista.

Ejemplo:

Para seleccionar la pista 12, pulse los botones +10 y 2.

Para seleccionar la pista 20, pulse los botones +10, +10 y 0.

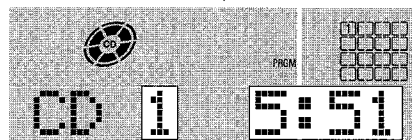
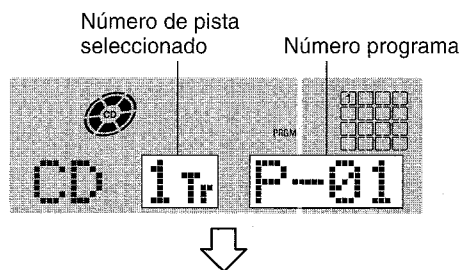

Número total de pistas seleccionadas

Tiempo total de reproducción de las pistas seleccionadas

3 Repita el paso 2 para programar otras pistas.

4 Pulse el botón ▶ CD PLAY para comenzar la reproducción.

Para repetir la reproducción programada

Después de programar las pistas deseadas, pulse el botón REPEAT repetidamente mientras pulsa el botón SHIFT del mando a distancia de manera que aparezca "↷" en pantalla.

Después comience la reproducción programada.

Para comprobar el programa

Cada vez que se pulsa el botón ▶ en modo de parada, se mostrará un número de pista y número de programa.

Para borrar el programa

Pulse el botón ■ en modo de parada.

Para añadir pistas al programa

Antes de la reproducción, repita el paso 2. La pista se programará después de la última pista.

Para cambiar pistas programadas

Borre el programa y repita todos los pasos otra vez.

NOTA

Durante la reproducción programada, los botones numerados y los botones REMAIN, RANDOM, no funcionan.

¿QUÉ ES UN MD (MINIDISCO)?

Un minidisco tiene solamente 64 mm de diámetro, la mitad aproximadamente que un disco compacto convencional. Ahora bien, el minidisco puede utilizarse para grabar reproducir 74 minutos de datos, tal y como lo hace un disco compacto. A diferencia de un disco compacto, el minidisco viene en un cartucho de plástico, por lo que puede ser manejado con mucha facilidad. El cartucho también sirve de protección al interior del disco de golpes, polvo y posibles rayaduras. A diferencia de las cintas tipo casete, las cuales pueden alargarse y enredarse, un minidisco es un medio que ofrece una duración excelente.

TIPOS DE MINIDISCO

Hay dos tipos de minidisco: "discos ópticos" y "discos magneto ópticos". Ambos tipos utilizan rayos láser y tecnología de fonocaptor óptico para leer los datos grabados durante la reproducción.

Discos ópticos

Son discos de reproducción solamente. Al igual que sucede con los discos compactos, se utilizan como discos de música pregrabados. Sobre estos discos no se puede grabar, ni tampoco pueden editarlos.

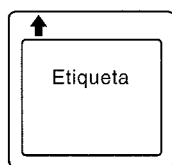

El obturador cubre la abertura sólo en la cara sin etiqueta del minidisco.

Discos MO*1 grabables

Son discos grabables que pueden ser grabados una y otra vez, como las cassetes tradicionales. El método de grabación conocido como tecnología magnetoóptica emplea un láser y magnetismo para grabar las señales. Por ello, la calidad del sonido grabado no se deteriora incluso después de haber realizado muchas grabaciones y reproducciones.

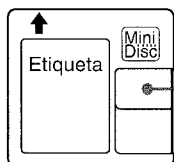

El obturador cubre la abertura en ambas caras del minidisco.

*1 MO: Abreviatura de Magneto Óptico

Tamaño ultracompacto gracias a la tecnología ATRAC*2

El sistema ATRAC es una tecnología de audio digital desarrollada recientemente y que extrae automáticamente sólo las frecuencias que el oído humano es capaz de oír, cortando aquéllas que no se pueden oír. Así se comprime la cantidad de datos a grabar en un 1/5 del volumen total. El sistema ATRAC está basado en estudios llevados a cabo en el campo de la psicología auditiva y no altera la calidad del sonido audible.

*2 ATRAC: Abreviatura de *Adaptive TTransform Acoustic Coding* (Codificación Acústica de Transformación Adaptable)

Acceso aleatorio rápido

Una de las grandes ventajas que ofrece el minidisco es poder buscar rápidamente las pistas que se desean reproducir. También hay funciones rápidas y sencillas para la reproducción aleatoria, mediante las cuales se puede cambiar de modo aleatorio el orden de las pistas, además de cambiar el número de las pistas y poder reproducirlas en cualquier orden.

LIMITACIONES DE UN MINIDISCO

La grabación de un minidisco se realiza de forma diferente a la de una cinta de casete o a la de una cinta audiodigital. Por lo tanto, el sistema de minidisco está sujeto a las restricciones siguientes:

Verá aparecer "TOC* Full" en pantalla aunque el tiempo de grabación no ha alcanzado el tiempo d grabación máximo del disco (60 ó 74 minutos).

"TOC Full" se visualiza cuando hay más de 254 pistas grabadas en un disco, sin tenerse en cuenta el tiempo de grabación.

*TOC: Abreviatura de *Table Of Contents* (Índice)

Verá aparecer "TOC Full" aunque el disco no esté completamente grabado.

Si hay muchos datos de énfasis en una pista particular, la unidad manejará los datos como códigos índice, lo que hará aumentar el número de las pistas, sin tenerse en cuenta el tiempo y el número de pistas.

El tiempo restante de un disco no aumenta aunque se borren algunas pistas breves.

Cuando se visualice el tiempo restante de un disco, éste no aumentará aunque se borren pistas breves, porque las secciones de menos de ocho segundos no se cuentan.

No se pueden unir pistas (la función COMBINE no funciona). Las pistas creadas mediante edición o se pueden unir.

La suma total del tiempo grabado y del tiempo restante de un disco no coincide con el tiempo de grabación máximo del disco (60 ó 74 minutos).

La grabación se realiza mediante la unidad mínima de un grupo (dos segundos). Aunque la sección grabada sea inferior a dos segundos, para realizar la grabación se necesita un espacio de dos segundos. Por lo ello, el tiempo disponible se reduce. Si un disco está rayado, el tiempo disponible también se reduce, porque las secciones rayadas se borran automáticamente.

Los números de las pistas pueden no registrarse correctamente.

Cuando grabe un disco compacto mediante entradas digitales (utilizando el botón CD ► MD), pueden formarse pistas pequeñas dependiendo del contenido del disco compacto.

Cuando utilice la función AUTO MARK, los números de pistas pueden no registrarse correctamente dependiendo del contenido del disco compacto.

Pueden no aceptarse entradas digitales.

Cuando se intente efectuar una grabación digital de un material grabado protegido por derechos de autor, la copia digital no podrá realizarse de un minidisco grabado en digital a otro minidisco grabable, puesto que se activará la función de restricción de grabación incorporada que cumple con la norma SCMS*.

* SCMS es la abreviatura de *Serial Copy Management System* (Sistema de Gestión de Copiado en Serie) y es la norma vigente que restringe el doblaje o copiado digital entre sistemas de audio digital, protegiendo así los derechos de autor.

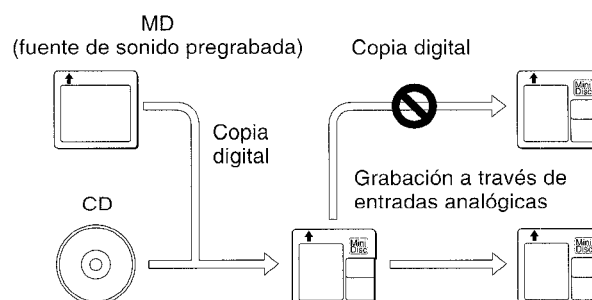

REPRODUCCIÓN DE CD
REPRODUCCIÓN DE MD

E

OPERACIÓN

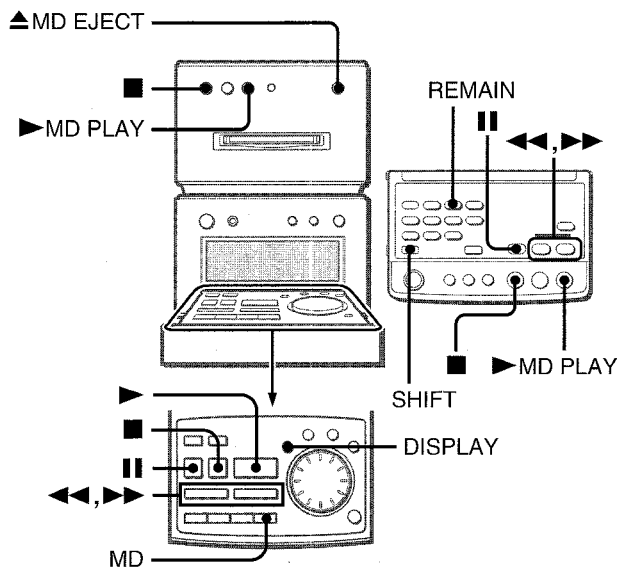

INSERCIÓN DE UN MINIDISCO

Inserte un disco completamente en la unidad de discos con el lado de la etiqueta hacia arriba y en la dirección de la flecha.

"TOC READING" aparece en la pantalla mientras la unidad lee los datos del disco insertado.

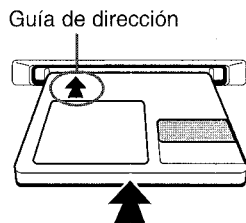

REPRODUCCIÓN DE UN MINIDISCO

Inserte un minidisco.

Pulse el botón ► MD PLAY.

La reproducción del minidisco insertado comienza inmediatamente, sin importar la fuente de música que esté seleccionada en esos momentos.

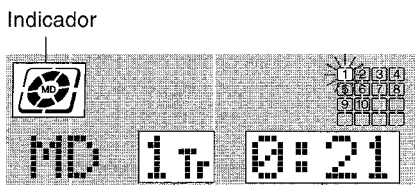

Número de la pista que se está reproduciendo

Tiempo de reproducción transcurrido

El indicador gira mientras se reproduce el disco.

Para detener la reproducción, pulse el botón ■.

Para realizar una pausa pulse el botón ||. Para reanudar la reproducción, vuélvala a pulsar.

Para buscar un punto particular durante la reproducción, mantenga pulsado el botón ◀◀ o ▶▶ y suéltelo en el punto deseado.

Para saltar hasta el principio de una pista durante la reproducción, pulse repetidamente el botón ◀◀ o ▶▶. El sistema salta hacia adelante con el botón ▶▶ y hacia atrás con el ◀◀.

Para extraer el disco, pulse el botón ▲ MD EJECT.

No sujete el disco cuando se está expulsando.

El disco puede expulsarse pulsando el botón ▲ MD EJECT incluso cuando la unidad está desactivada.



Saque el disco.

Otros métodos para comenzar la reproducción

Pulse el botón MD del panel de control, inserte un disco, y seguidamente pulse el botón ► (o el botón ► MD PLAY).

Pantalla de visualización en modo de parada

Calendario musical (sólo se visualizarán las primeras 16 pistas)

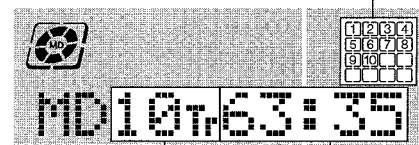

Número total de pistas

Tiempo de reproducción total

Selección de una pista con el mando a distancia

Pulse los botones numerados y el botón +10 para seleccionar una pista.

Ejemplo:

Para seleccionar la pista 25, pulse los botones +10, +10 y 5.

Para seleccionar la pista 10, pulse los botones +10 y 0.

La pista seleccionada comienza a sonar y la reproducción continúa hasta el final del disco.

Comenzar la reproducción cuando la alimentación está desconectada (Función de reproducción directa)

Pulse el botón ► MD PLAY del panel frontal o el botón MD del panel de control. Se conecta la alimentación y comienza la reproducción del disco introducido.

Reproducción de un disco a doble velocidad

Durante la reproducción, mantenga el botón ► pulsado durante más de dos segundos.

Para reanudar la reproducción normal, pulse el botón ► otra vez.

Al detener la reproducción también se desactiva el modo de reproducción a doble velocidad.

Para comprobar el tiempo restante

Durante la reproducción, pulse el botón REMAIN mientras pulsa el botón SHIFT del mando a distancia durante la reproducción. Para restaurar la visualización del tiempo de reproducción, repita lo anterior.

Observe que no se puede mostrar el tiempo restante durante la reproducción aleatoria o programada.

Para comprobar el título de una pista

Durante la reproducción, pulse el botón DISPLAY. Se mostrará el título de la pista que se está reproduciendo. Si el título de la pista no está registrado se muestra el número de la pista. Para restaurar la visualización del tiempo de reproducción, pulse el botón DISPLAY otra vez.

Para comprobar el título del disco

En modo de parada, pulse el botón DISPLAY. Se mostrará el título del disco. Si el título del disco no está registrado se mostrará "No Title" (Sin título). Para restaurar la visualización del tiempo total de reproducción, pulse el botón DISPLAY otra vez.

NOTA

- No debe introducirse ninguna otra cosa que no sea un minidisco en la unidad de disco, de lo contrario el disco puede rayarse, se pueden dar funcionamientos defectuosos o peligros para la seguridad tales como sacudidas eléctricas.
- No intente insertar otro minidisco cuando ya hay uno dentro de la unidad. Cuando ya haya un disco insertado con la alimentación desconectada, se mostrará el círculo interno del indicador.
- No incline la unidad con un disco insertado. El hacerlo así puede ocasionar funcionamientos defectuosos.

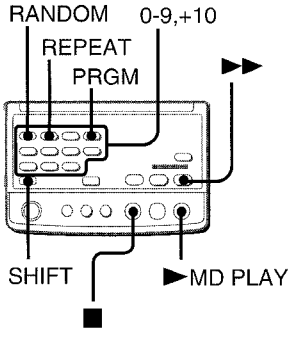

REPRODUCCIÓN ALEATORIA

Todas las pistas del disco pueden reproducirse aleatoriamente. **Pulse el botón RANDOM mientras pulsa el botón SHIFT del mando a distancia.**

"RANDOM" aparece iluminado en la pantalla. Para cancelar la reproducción aleatoria, repita lo anterior.

NOTA

- Incluso si el botón ◀ está pulsado no puede omitirse una pista previamente reproducida. La unidad vuelve al principio de la pista actual solamente.
- Cuando seleccione una pista con los botones numerados del mando a distancia durante el modo de reproducción aleatoria, la pista seleccionada comienza a sonar y se cancela el modo de reproducción aleatoria.

REPRODUCCIÓN REPETIDA

Una o todas las pistas pueden ser reproducidas repetidamente. **Al pulsar el botón SHIFT, pulse el botón REPEAT repetidamente en el mando a distancia.**

"1" aparece en pantalla cuando se selecciona la repetición de reproducción de una única pista y "1" aparece cuando se selecciona la reproducción repetida de todas las pistas. Para cancelar la reproducción repetida, repita lo anterior.

Para repetir la reproducción aleatoria

Active en primer lugar el modo de reproducción aleatoria pulsando el botón RANDOM mientras pulsa simultáneamente el botón SHIFT del control remoto. Seguidamente pulse el botón REPEAT mientras pulsa el botón SHIFT para que "1" se ilumine.

REPRODUCCIÓN PROGRAMADA

Se podrán programar hasta 30 pistas del disco introducido.

Utilice el mando a distancia.

1 Pulse el botón PRGM mientras pulsa el botón SHIFT en el modo de parada.

"PRGM" aparece en la pantalla.

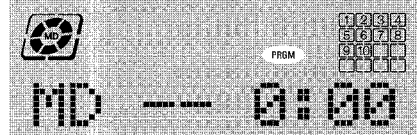

2 Pulse los botones numerados y el botón +10 para programar una pista.

Ejemplo:

Para seleccionar la pista 12, pulse los botones +10 y 2. Para seleccionar la pista 20, pulse los botones +10, +10 y 0.

Número de pista seleccionada Número de programa

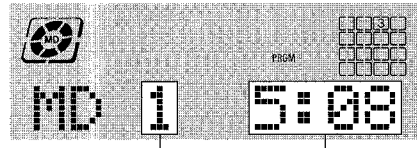
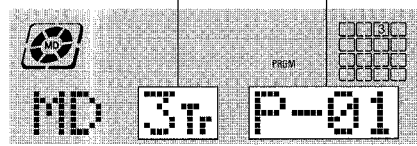

Número total de pistas seleccionadas Tiempo total de reproducción de las pistas seleccionadas

3 Repita el paso 2 para programar otras pistas.

4 Pulse el botón ▶ MD PLAY para comenzar la reproducción.

Para comprobar el programa

Cada vez que se pulsa el botón ▶ en modo de parada, se mostrará un número de pista y número de programa.

Para borrar el programa

Pulse el botón ■ en el modo de parada.

Para añadir pistas al programa

Antes de la reproducción, repita el paso 2. La pista será programada después de la última pista.

Para cambiar las pistas programadas

Borre el programa y repita todos los pasos otra vez.

NOTA

Durante la reproducción programada los botones numerados y los botones REMAIN y RANDOM no funcionan.

VARIAS FORMAS DE GRABACIÓN DE MINIDISCO

Grabación por entradas digitales

La grabación digital de señales audio provenientes de un disco compacto en un minidisco le ofrece grabaciones sin ningún tipo de pérdida de calidad en el sonido. Puede utilizar cualquiera de los siguientes métodos para grabar de discos compactos a minidisos.

- Grabar un disco compacto completo en un minidisco
- Grabar únicamente una pista de un disco compacto en un minidisco
- Grabar las pistas que Ud. prefiera de un disco compacto en cualquier orden

Grabación por entradas analógicas

Es fácil grabar a través de entradas analógicas provenientes de otro equipo externo conectado a las tomas TAPE IN y AUX IN. También se puede grabar mediante entradas analógicas provenientes de un disco compacto.

Grabación extendida

Puede conseguirse dos veces más del tiempo impreso en el minidisco utilizando el modo de grabación monoaural.

NOTA

- No debería introducirse ningún otro objeto que no sea un minidisco en la unidad del disco, puesto que de lo contrario el disco podría resultar rayado, ocasionándose así un mal funcionamiento del aparato.
- No golpee con fuerza ni desconecte el cable de alimentación durante la grabación o la grabación de un TOC*. Podrían provocarse errores en la lectura del TOC y, como consecuencia, no leerse el contenido.

*TOC: Abreviatura de *Table Of Contents* (Índice).

Los datos TOC funcionan como si fuesen un índice del material grabado. La unidad graba datos TOC tales como el tiempo de reproducción y la dirección grabada en un minidisco.

Para evitar borrar accidentalmente el material grabado

Deslice la lengüeta de protección del material grabado como se indica a continuación.

Deslice la lengüeta de modo que quede completamente encajada.

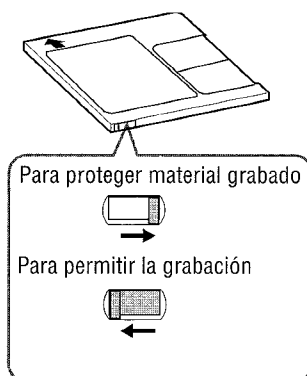

Si se intenta grabar cuando la lengüeta está situada en la posición de grabación, verá aparecer "Protected" en la pantalla. Mueva la lengüeta de protección a su posición original.

MARCAS INDICATORIAS

Puede seleccionar con facilidad las pistas deseadas registrando marcas indicatorias durante la grabación.

Escoja el método apropiado para registrar marcas indicatorias.

FUNCIÓN AUTO MARK

Cuando se disponga a grabar desde un disco compacto empleando el botón CD ► MD button

Se copia en el disco compacto la información ya grabada sobre marcas indicatorias.

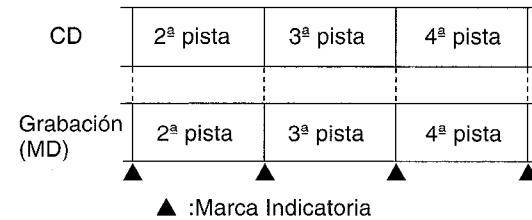

La función Auto Mark se aplica en los casos siguientes:

- Al grabar un disco compacto entero a un minidisco (véase la página 17).
- Al realizar una grabación programada de un disco compacto (véase la página 19).

No se pueden añadir marcas indicatorias utilizando la función Time Mark ni Manual Mark que se describen a continuación.

Al grabar discos compactos u otras fuentes utilizando el botón MD REC.

Una marca indicatoria se registra automáticamente cuando se introduce una señal de sonido tras una sección en blanco con más de 2 segundos de duración.

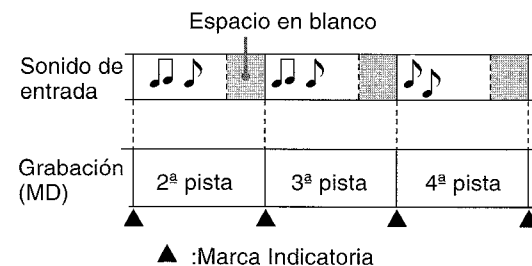

FUNCIÓN TIME MARK

Al grabar discos compactos u otras fuentes mediante el botón MD REC (véanse las páginas 20 y 21), podrá grabar opcionalmente información de marcas indicatorias con un intervalo de 5 minutos.

Así podrá hallar con más facilidad material grabado proveniente de emisiones radiofónicas, etc.

FUNCIÓN MANUAL MARK

Cuando grabe discos compactos u otras fuentes utilizando el botón MD REC (véanse las páginas 20 y 21), podrá grabar información de marcas indicatorias en cualquier momento que desee apretando el botón ENTER.

GRABACIÓN DE TODO UN CD

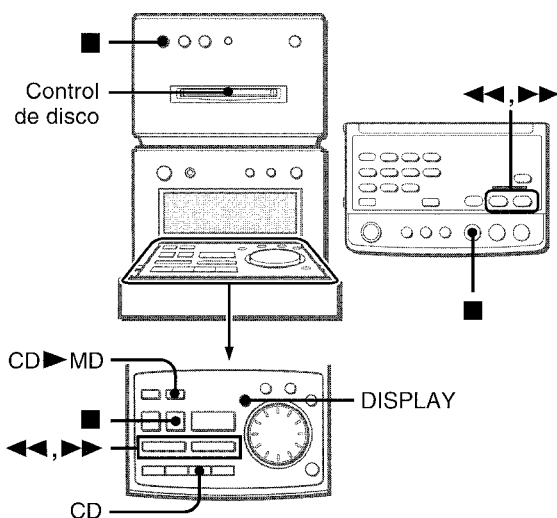

1 Inserte un minidisco grabable en la unidad de disco con el lado de la etiqueta hacia arriba y en la dirección de la flecha.

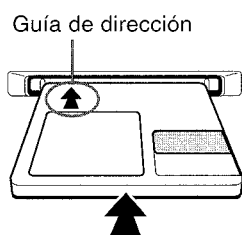

2 Pulse el botón CD del panel de control.

3 Inserte el CD a grabar.

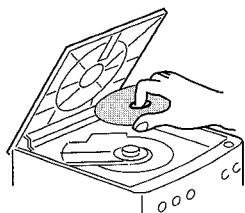

4 Pulse el botón CD > MD para comenzar la grabación.

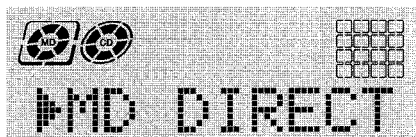

La grabación se detiene automáticamente cuando acaba la reproducción del disco compacto. Cuando se detiene la grabación, aparece "TOC Edit" en la pantalla y se graban los contenidos (TOC) de la grabación en el minidisco.

NOTA

Durante la grabación puede cerrar el panel de control.

Para detener la grabación antes del final del disco compacto

Pulse el botón ■. La grabación se detiene y los contenidos (TOC) de la grabación se graban en el minidisco. Para detener la reproducción del disco compacto, pulse el botón ■ de nuevo.

Para grabar en un minidisco previamente grabado

Si hay una sección no grabada que queda en el minidisco, la nueva grabación comienza automáticamente desde donde acabó la anterior grabación. Si quiere comenzar la grabación desde el principio de un minidisco previamente grabado, borre completamente la anterior grabación. (Véase la página 26).

Para cambiar la visualización durante la grabación

Pulse el botón DISPLAY. Con cada pulsación del botón la pantalla cambia en el siguiente orden.

- ➔ ① Número de pista y tiempo transcurrido en el disco compacto
(Ejemplo: CD 1Tr 2:34)
- ② Tiempo de reproducción restante del disco compacto
(Ejemplo: CD -32:37)
- ③ Número de pista y tiempo transcurrido en el minidisco
(Ejemplo: MD 4Tr 5:12)
- ④ Tiempo grabable restante en el minidisco
(Ejemplo: MD -62:37)

GRABACIÓN DESDE UNA PISTA DESEADA

Para comenzar a grabar desde una pista deseada, seleccione la pista utilizando los botones ◀◀ y ▶▶ antes de pulsar el botón CD > MD para comenzar la grabación.

GRABACIÓN DE UNA SOLA PISTA DE UN CD

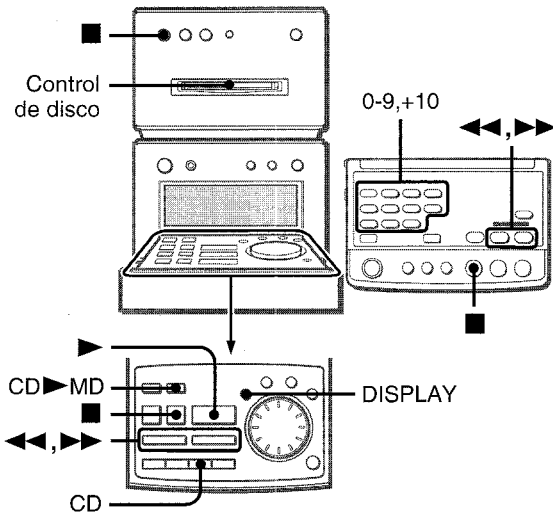

1 Inserte un minidisco grabable en la unidad de disco con el lado de la etiqueta hacia arriba y en la dirección de la flecha.

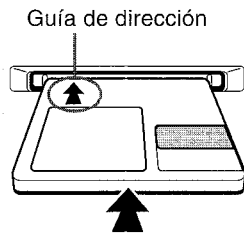

2 Pulse el botón CD del panel de control.

3 Inserte el CD a grabar.

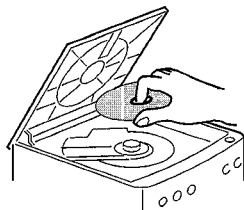

4 Play back the track to record.

Apriete los botones numéricos del control remoto o seleccione la pista con los botones ◀◀ / ▶▶ del panel de control y pulse el botón ▶.

5 Apriete el botón CD ▶ MD para comenzar a grabar.

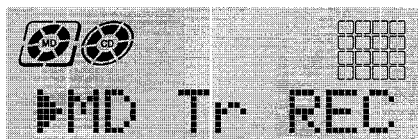

La grabación se detiene automáticamente cuando la pista llega a su final. Cuando acaba la grabación, verá aparecer en pantalla "TOC Edit", y el índice (TOC) de la grabación se grabará en el minidisco.

Para detener la grabación antes del final del disco compacto

Pulse el botón ■. La grabación se detiene y los contenidos (TOC) de la grabación se graban en el minidisco.

Para detener la reproducción del disco compacto, pulse el botón ■ de nuevo.

Para grabar en un minidisco previamente grabado

Si hay una sección no grabada que queda en el minidisco, la nueva grabación comienza automáticamente desde donde acabó la anterior grabación.

Si quiere comenzar la grabación desde el principio de un minidisco previamente grabado, borre completamente la anterior grabación. (Véase la página 26).

Para cambiar la visualización durante la grabación

Pulse el botón DISPLAY. Con cada pulsación del botón la pantalla cambia en el siguiente orden.

- ① Número de pista y tiempo transcurrido en el disco compacto
(Ejemplo: CD 1Tr 2:34)
- ② Tiempo de reproducción restante del disco compacto
(Ejemplo: CD -3:37)
- ③ Número de pista y tiempo transcurrido en el minidisco
(Ejemplo: MD 4Tr 5:12)
- ④ Tiempo grabable restante en el minidisco
(Ejemplo: MD -62:37)

GRABACIÓN PROGRAMADA DE UN CD

En un minidisco pueden programarse y grabarse hasta 30 pistas.

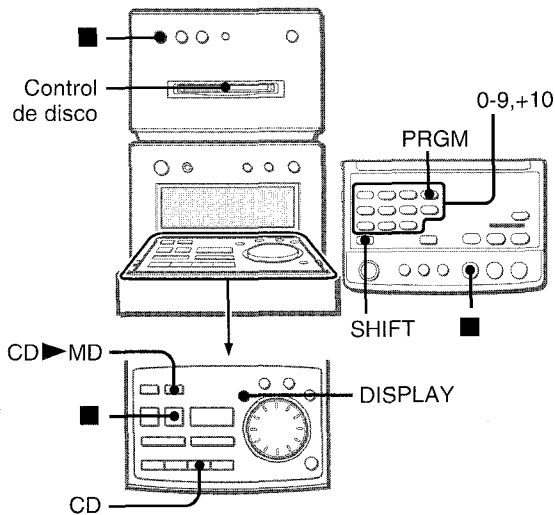

1 Inserte un minidisco grabable en la unidad de disco con el lado de la etiqueta hacia arriba y en la dirección de la flecha.

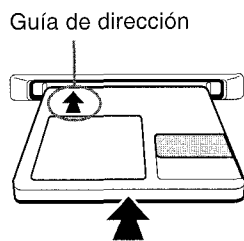

2 Pulse el botón CD del panel de control.

3 Inserte el CD a grabar.

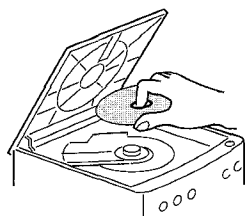

4 Pulse el botón PRGM mientras pulsa el botón SHIFT del mando a distancia.

"PRGM" aparecerá en la pantalla.

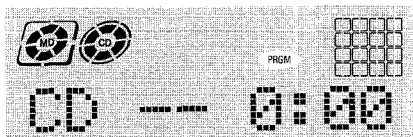

5 Pulse el botón numerado y el botón +10 para programar una pista a grabar.

Ejemplo:

Para seleccionar la pista 12, pulse los botones +10 y 2.

Para seleccionar la pista 20, pulse los botones +10, +10 y 0.

Número de pista seleccionado Número de programa

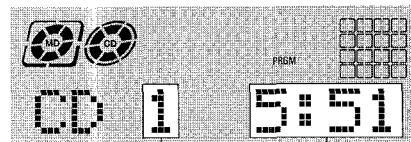
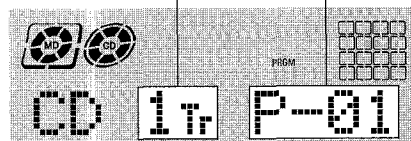

Número total de pistas seleccionadas

Tiempo total de reproducción de las pistas seleccionadas

6 Repita el paso 5 para programar otras pistas.

7 Pulse el botón CD ► MD para comenzar la grabación.

Comienza la grabación.

Cuando las pistas programadas terminan de reproducirse la grabación se detiene automáticamente.

Entonces, "TOC Edit" aparece en pantalla y los contenidos (TOC) de la grabación se graban en el minidisco.

Para detener la grabación en cualquier momento

Pulse el botón ■. La grabación se detiene y los contenidos (TOC) de la grabación se graban en el minidisco.

Para detener la reproducción del disco compacto, pulse el botón ■ de nuevo.

E

Para grabar en un minidisco previamente grabado

Si hay una sección no grabada que queda en el minidisco, la nueva grabación comienza automáticamente desde donde acabó la anterior grabación.

Si quiere comenzar la grabación desde el principio de un minidisco previamente grabado, borre completamente la anterior grabación. (Véase la página 26).

Para cambiar la visualización durante la grabación

Pulse el botón DISPLAY. Con cada pulsación del botón la pantalla cambia en el siguiente orden.

- ① Número de pista y tiempo transcurrido en el disco compacto
(Ejemplo: CD 1Tr 1:23)
- ② Número de pista y tiempo transcurrido en el disco compacto
(Ejemplo: MD 11Tr 1:23)
- ③ Tiempo grabable restante en el minidisco
(Ejemplo: MD -36:15)

GRABACIÓN DESDE LA RADIO, UN CD O EQUIPO CONECTADO

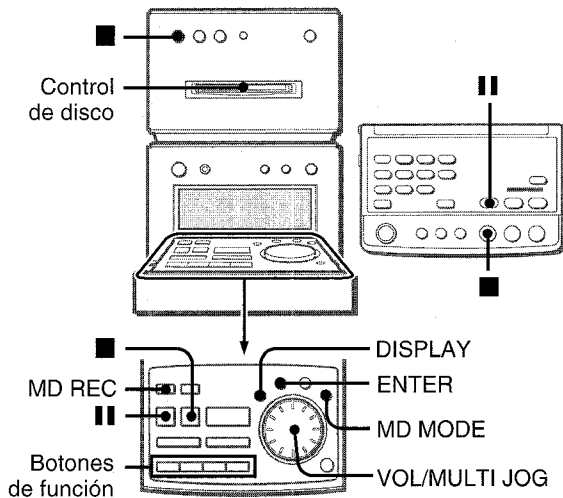

1 Inserte un minidisco grabable en la unidad de disco con el lado de la etiqueta hacia arriba y en la dirección de la flecha.

2 Pulse uno de los botones de función del panel de control y prepare la fuente a grabar.

- Para grabar desde la radio, pulse el botón TUNER/BAND y sintonice una emisora.
- Para grabar desde un equipo conectado a las tomas TAPE IN, pulse el botón TAPE/AUX repetidamente de manera que aparezca "TAPE" en pantalla.
- Para grabar desde un equipo conectado a las tomas AUX IN pulse el botón TAPE/AUX repetidamente de manera que aparezca "AUX" en pantalla.
- Para grabar desde un disco compacto, pulse el botón CD e inserte un disco compacto.

3 Pulse el botón MD MODE.

"Mark MODE?" aparece en pantalla durante 4 segundos.

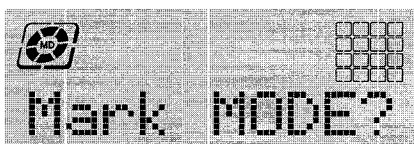

4 Antes de que transcurran 4 segundos pulse el botón ENTER.

5 Antes de que transcurran 4 segundos gire el dial selector VOL/MULTI JOG para seleccionar un modo de marcas indicatorias.

Para registrar marcas indicatorias automáticamente al comienzo de cada pista seleccione "Mk: AUTO?".

Para registrar marcas indicatorias cada 5 minutos, seleccione "Mk: TIME?".

Para grabar sin marcas indicatorias, seleccione "Mark: OFF?".

6 Antes de que transcurran 4 segundos pulse el botón ENTER.

7 Pulse el botón MD REC.

El sistema entra en el modo de espera. Espere hasta que el tiempo grabable del minidisco parpadee en la pantalla.

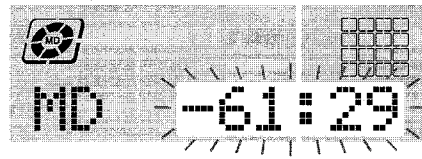

8 Pulse el botón II para comenzar la grabación.

Cuando grabe desde un equipo conectado, comience la reproducción del mismo.

Para detener la grabación

Pulse el botón ■.

Cuando se detenga la grabación, aparece "TOC Edit" en pantalla y se graban los contenidos (TOC) de la grabación en el minidisco.

Para añadir marcas indicatorias durante la grabación

Pulse el botón ENTER, y se registrará una marca indicatoria sin importar el modo de marca indicatoria seleccionado en el paso 5.

Para grabar en un minidisco previamente grabado

Si hay una sección no grabada que queda en el minidisco, la nueva grabación comienza automáticamente desde donde acabó la anterior grabación.

Si quiere comenzar la grabación desde el principio de un minidisco previamente grabado, borre completamente la anterior grabación. (Véase la página 26).

Para cambiar la visualización durante la grabación

Pulse el botón DISPLAY. Con cada pulsación del botón la pantalla cambia en el siguiente orden.

- ① Número de pista y tiempo transcurrido en el minidisco (Ejemplo: MD5Tr 1:23)
- ② Tiempo grabable restante en el minidisco (Ejemplo: MD -36:15)
- ③ Fuente (Ejemplo: FM 93.00 MHz)

GRABACIÓN EXTENDIDA (MONOAURAL)

Si selecciona el modo de grabación monoaural se puede obtener el doble del tiempo que se indica en el minidisco.

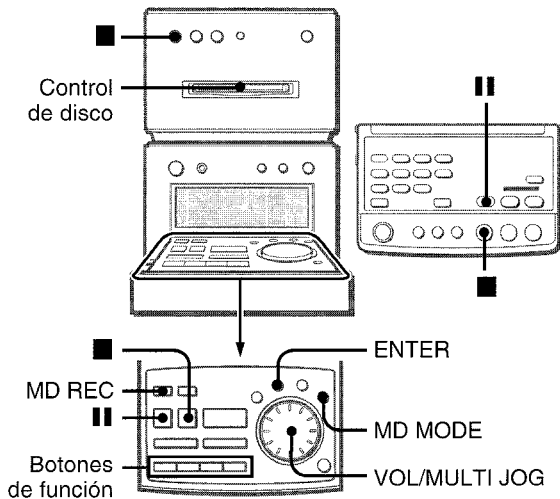

1 Inserte un minidisco grabable en la unidad de disco con el lado de la etiqueta hacia arriba y en la dirección de la flecha.

2 Pulse uno de los botones de función del panel de control y prepare la fuente a grabar.

- Para grabar desde la radio, pulse el botón TUNER/BAND y sintonice una emisora.
- Para grabar desde un equipo conectado a las tomas TAPE IN, pulse el botón TAPE/AUX repetidamente de manera que aparezca "TAPE" en pantalla.
- Para grabar desde un equipo conectado a las tomas AUX IN pulse el botón TAPE/AUX repetidamente de manera que aparezca "AUX" en pantalla.
- Para grabar desde un disco compacto, pulse el botón CD e inserte un disco compacto.

3 Pulse el botón MD MODE dos veces.

"REC MODE?" aparece en pantalla durante 4 segundos.

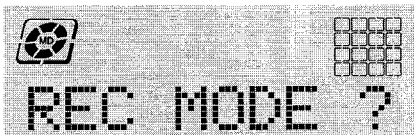

4 Antes de que transcurran 4 segundos pulse el botón ENTER.

5 Antes de que transcurran 4 segundos gire el dial selector VOL/MULTI JOG hasta que aparezca "REC mono?" en pantalla.

6 Antes de que transcurran 4 segundos pulse el botón ENTER.

"MONO" parpadeará en la pantalla.

7 Pulse el botón MD MODE.

"Mark MODE?" aparecerá en pantalla durante 4 segundos.

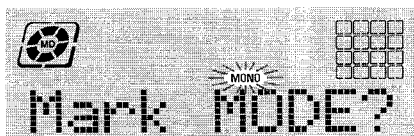

8 Antes de que transcurran 4 segundos pulse el botón ENTER.

9 Antes de que transcurran 4 segundos, gire el dial selector VOL/MULTI JOG para seleccionar un modo de marcas indicatorias.

Para registrar marcas indicatorias automáticamente al comienzo de cada pista seleccione "Mk: AUTO?".

Para registrar marcas indicatorias cada 5 minutos, seleccione "Mk: TIME?".

Para grabar sin marcas indicatorias, seleccione "Mk: OFF?".

10 Antes de que transcurran 4 segundos pulse el botón ENTER.

11 Pulse el botón MD REC.

La unidad entra en modo de espera. Espere hasta que el tiempo de grabación del minidisco parpadee en la pantalla.

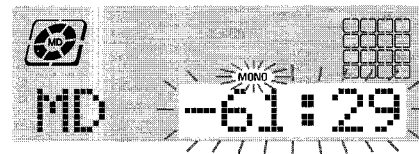

12 Pulse el botón II para comenzar la grabación.

Cuando grabe desde equipo conectado, comience la reproducción del mismo.

Para detener la grabación

Pulse el botón ■.

Cuando se detenga la grabación, aparece "TOC Edit" en pantalla y se graban los contenidos (TOC) de la grabación en el minidisco. El modo de grabación extendida también se cancela.

Para añadir marcas indicatorias durante la grabación

Pulse el botón ENTER, y se registrará una marca indicatoria sin importar el modo de marca indicatoria seleccionado en el paso 9.

Para grabar en un minidisco previamente grabado

Si hay una sección no grabada que queda en el minidisco, la nueva grabación comienza automáticamente desde donde acabó la anterior grabación.

Si quiere comenzar la grabación desde el principio de un minidisco previamente grabado, borre completamente la anterior grabación. (Véase la página 26).

REGISTRO DEL TÍTULO DEL DISCO Y TÍTULO DE LA PISTA

Puede registrar los títulos de los discos y las pistas.

El título registrado del disco puede visualizarse pulsando el botón DISPLAY en el modo de parada del minidisco.

El título de pista registrada puede visualizarse apretando el botón DISPLAY mientras se realiza la reproducción de la pista.

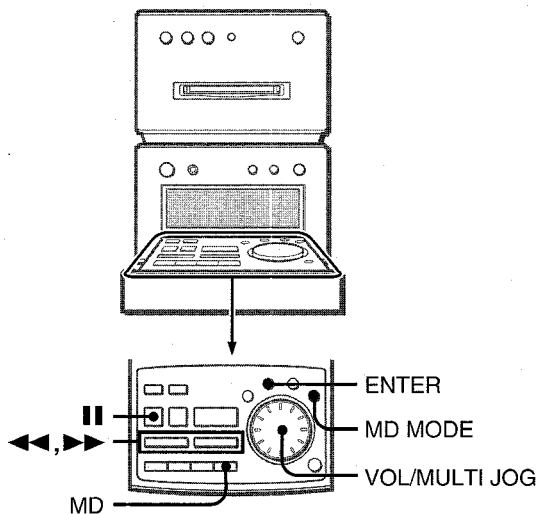

1 Apretar el botón MD e introducir un minidisco para registrar el título del disco o de la pista.

2 Para registrar el título de un disco, apretar el botón MD MODE en modo de parada.

Verá aparecer en pantalla "Disc title" durante 10 segundos.

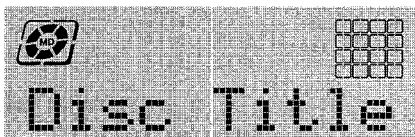

Para registrar el título de una pista, seleccione el título de la pista que desee registrar utilizando el botón ◀◀ o ▶▶. Seguidamente apretar el botón MD MODE.

Verá aparecer "Title" durante 10 segundos.

Ejemplo: Al registrar un título para la 3ª pista

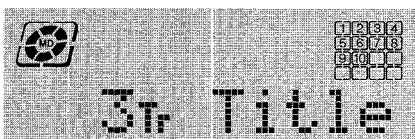

3 Antes de que transcurran 10 segundos, apretar el botón ENTER.

La unidad cambia a modo de entrada de caracteres.

4 Apretar el botón MD MODE repetidamente para seleccionar el tipo de carácter.

Cada vez que se aprete el botón MD MODE, el tipo de carácter cambia en el orden siguiente.

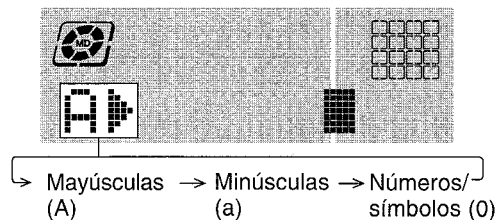

5 Girar el selector VOL/MULTI JOG para seleccionar el carácter que desee y después apretar el botón ▶▶.

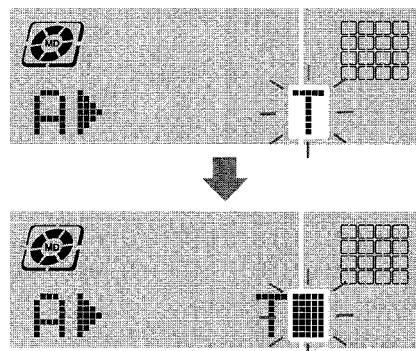

Cuando aprete el botón ▶▶, el carácter seleccionado se mueve una columna hacia la izquierda.

6 Repita los pasos 4 y 5 para introducir todos los caracteres necesarios (hasta 50 caracteres).

Si deja la unidad sin efectuar ninguna operación durante un minuto en los pasos 4 y 5, se cancelará el modo de entrada de caracteres. Si esto ocurriese, repita el paso 2.

7 Pulse el botón ENTER.

8 Extraiga el minidisco de la unidad.

Verá aparecer "TOC Edit" en pantalla y se registrará el título introducido.

Cómo cambiar un carácter

Apriete repetidamente el botón ◀◀ o ▶▶ hasta que el carácter que desee cambiar parpadee. Introduzca entonces el carácter deseado de nuevo.

Cómo borrar caracteres

Apriete repetidamente el botón ◀◀ o ▶▶ hasta que el carácter que desee borrar parpadee. Apriete entonces el botón ||.

Cómo insertar un espacio entre caracteres

Apriete repetidamente el botón ◀◀ o ▶▶ hasta que la parte que desee introducir como espacio parpadee. Apriete entonces el botón ▶.

Cómo añadir una carácter entre dos caracteres

En primer lugar, inserte un espacio entre dos caracteres como se ha descrito anteriormente. Tras ello, cambie el espacio para introducir el carácter deseado introduciéndolo.

NOTA

- Mientras se visualiza "TOC Edit", no desconecte el cable de alimentación ni golpee con fuerza a la unidad. Si esto sucediese, los datos TOC no se grabarán debidamente y no podrá reproducirse el contenido editado de un disco.
- No podrá registrarse un título en los casos siguientes:
 - Cuando se inserte un disco pregrabado (verá aparecer "PB DISC" en la pantalla.)
 - Cuando se desplace la lengüeta de protección de un disco insertado a la posición protegida (verá aparecer "Can't Edit" en la pantalla.)
 - Durante la reproducción aleatoria o programada

CARACTERES QUE PUEDEN REGISTRARSE

Mayúsculas

(espacio) A B C D E F G H I J K L M N O P Q R S T U V W X Y Z

Minúsculas

(espacio) a b c d e f g h i j k l m n o p q r s t u v w x y z

Números y símbolos

(espacio) 0 1 2 3 4 5 6 7 8 9 ! " # \$ % & ' () * + , - . / : ; < = > ? @ _ `

DIVISIÓN DE UNA PISTA

Puede dividir una pista en dos registrando una marca indicatoria.

Ejemplo

Para dividir la 5ª pista en dos transcurridos 2 minutos 30 segundos:

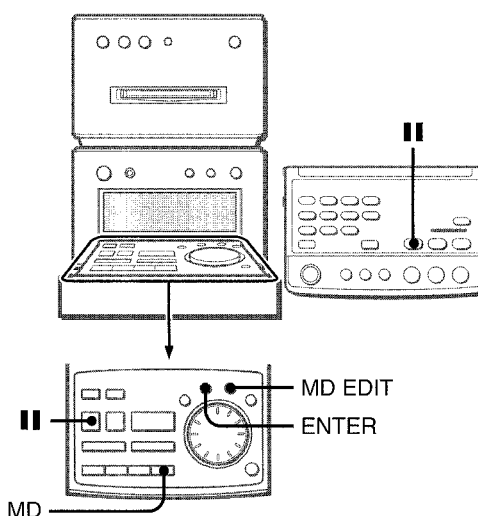
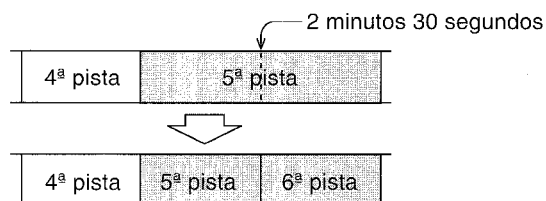

1 Apriete el botón MD y cargue un minidisco

2 Durante la reproducción, apriete el botón || en el punto en el cual desee dividir una pista.

La unidad entra en modo de pausa de reproducción.

3 Apriete el botón MD EDIT para que se visualice "Divide" en pantalla.

"Divide" aparece en pantalla durante 10 segundos.

Ejemplo:

Al dividir la 5ª pista

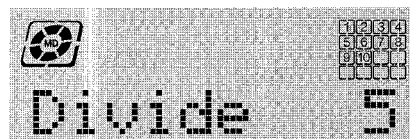

4 Antes de que transcurran 10 segundos, apriete el botón ENTER.

Se registra una marca indicatoria y el número de pista avanza en una unidad.

5 Extraiga el minidisco de la unidad.

"TOC Edit" aparece en pantalla y los datos correspondientes al contenido de la edición quedan registrados.

NOTA

- Si la pista ya tenía un título antes de la división, el título se asignará a la primera de las dos pistas divididas.
- Una pista no puede dividirse cuando el disco insertado ya contiene 254 pistas.

COMBINACIÓN DE DOS PISTAS

Puede combinar dos pistas borrando la marca de índice que hay entre ellas.

Ejemplo

Para combinar la 2ª y 3ª pista borrando la marca de índice al principio de la 3ª pista:

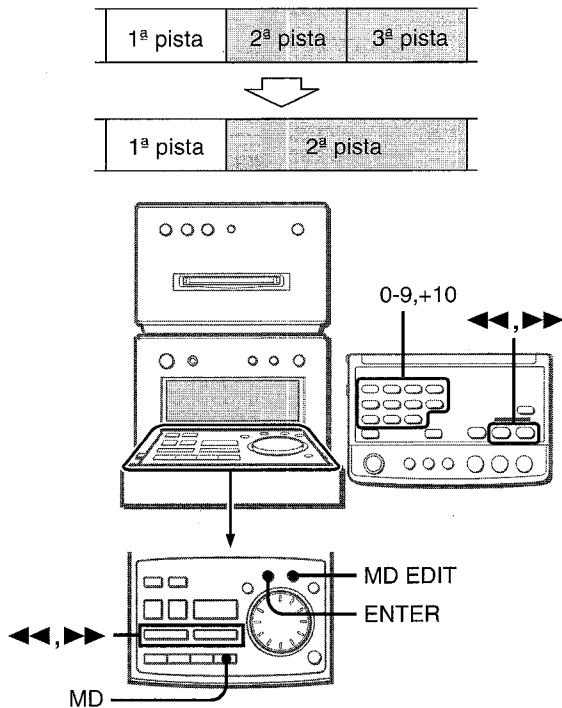

1 Pulse el botón MD del panel de control e inserte un minidisco.

2 Seleccione o reproduzca la última pista de las dos pistas a combinar utilizando el botón ◀◀ o ▶▶ o los botones numerados del mando a distancia.

Ejemplo:

Para combinar la 2ª y 3ª pista seleccione o reproduzca la 3ª pista.

3 Pulse el botón MD EDIT repetidamente hasta que "Combine" aparezca en pantalla.

Ejemplo:

Al combinar la 2ª y 3ª pista

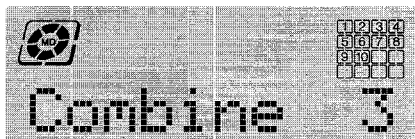

4 Antes de que transcurran 10 segundos, pulse el botón ENTER.

Las dos pistas se combinan.

Los números de pista desde este punto hacia adelante se reducen en una unidad.

5 Extraiga el minidisco de la unidad.

"TOC Edit" aparece en pantalla y se registran los datos concernientes a los contenidos de la edición.

NOTA

- Si ambas pistas tienen título, permanece el título de la pista con número más bajo. Si sólo una pista tiene título en las pistas a combinar, este título permanece.
- No puede combinar una pista grabada en monoaural y una pista grabada en estéreo.

CAMBIO DEL ORDEN DE LAS PISTAS

Puede cambiar el orden de las pistas después de finalizar una grabación.

Ejemplo

Para mover la 3ª pista a la primera posición

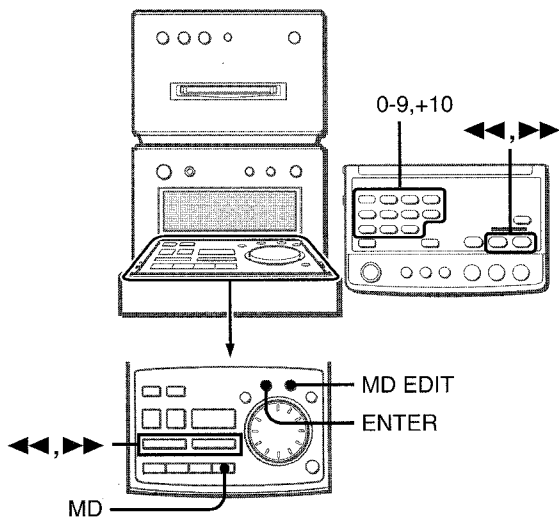
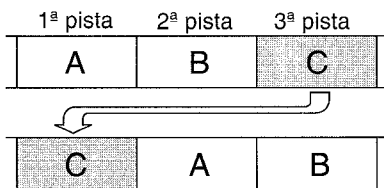

- 1 Pulse el botón MD e inserte un minidisco.
- 2 Seleccione o reproduzca la pista a mover de sitio utilizando el botón ◀◀ o ▶▶ o los botones numerados del mando a distancia.
- 3 Pulse el botón MD EDIT repetidamente hasta que "Move" aparezca en pantalla.

Ejemplo:

Al mover la 3ª pista

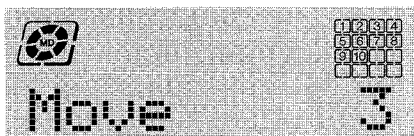

- 4 Antes de que transcurran 10 segundos, pulse el botón ENTER.
- 5 Pulse el botón ◀◀ o ▶▶ para seleccionar el número de pista deseado al que mover la pista.

Ejemplo:

Al mover a la primera posición

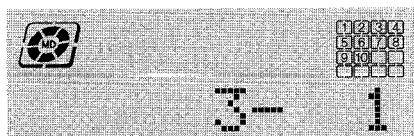

6 Antes de que transcurran 10 segundos, pulse el botón ENTER.

7 Extraiga el minidisco de la unidad.

"TOC Edit" aparece en pantalla y se registran los datos concernientes a los contenidos de la edición.



ELIMINACIÓN DE PISTAS

ELIMINACIÓN DE TODAS LAS PISTAS DE UN DISCO

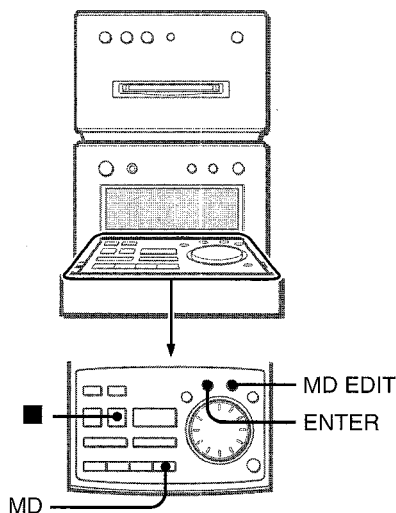

NOTA

Si borra todas las pistas, no podrá utilizarlas después.

- 1 Apriete el botón MD del panel de control y cargue un minidisco.
- 2 En modo de parada, apriete el botón MD EDIT repetidamente hasta que aparezca en pantalla "Erase All?".

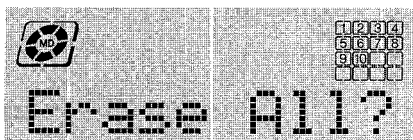

- 3 Antes de que transcurran 10 segundos, apriete el botón ENTER. La pantalla cambia a "Erase?All?".

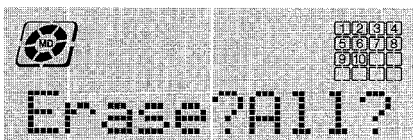

Cerciónese de que lo que desea es borrar todas las pistas. Para cancelar la eliminación de las pistas, apriete el botón ■.

- 4 Antes de que transcurran 8 segundos, apriete el botón ENTER. Aparece en pantalla "TOC Edit" y se borran todas las pistas del disco insertado. Una vez terminada la eliminación de la pista, "Blank Disc" aparece en pantalla.

ELIMINACIÓN DE UNA SOLA PISTA

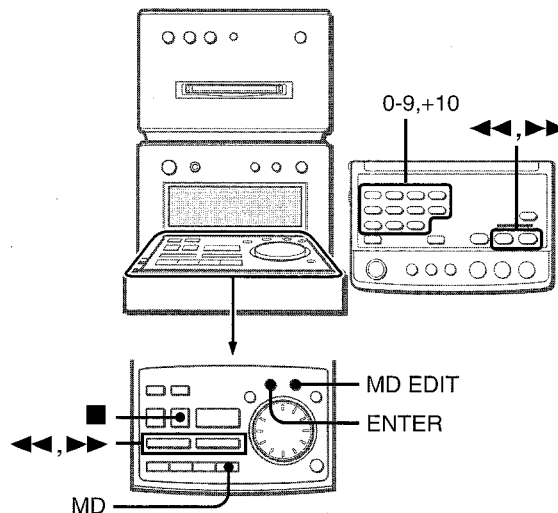

- 1 Pulse el botón MD del panel de control y cargue un minidisco.
- 2 Seleccione o realice la reproducción de la pista que se disponga a borrar haciendo uso del botón ◀◀ o ▶▶ o de los botones numéricos del mando a distancia.
- 3 Apriete el botón MD EDIT repetidamente para que aparezca en pantalla "Erase".
Ejemplo:
Al borrar la tercera pista.



- 4 Antes de que transcurran 10 segundos, apriete el botón ENTER. La pantalla cambia a "Erase?".

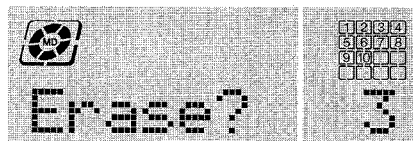

Cerciónese de que lo que desea es borrar la pista. Para cancelar la eliminación de la pista, presione el botón ■.

- 5 Antes de que transcurran 8 segundos, apriete el botón ENTER. Se borra la pista seleccionada y disminuyen en una unidad todos los números de pista subsiguientes. "TOC Edit" aparece en pantalla y los datos correspondientes a la edición quedan registrados.

REPRODUCCIÓN Y GRABACIÓN CON TEMPORIZADOR

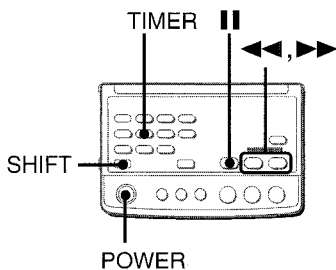

La unidad puede activarse a una hora específica cada día con el temporizador integrado.

- Cerciórese de que el reloj está ajustado a la hora correcta. (Véase la página 7).

Use el mando a distancia.

- 1 Pulse el botón **TIMER** repetidamente mientras pulsa el botón **SHIFT** del mando a distancia hasta que aparezca en pantalla (para reproducción con temporizador) o y **MDREC** (para grabación con temporizador).



: para la reproducción con temporizador
 y **MDREC**: para grabar con el temporizador

- 2 Antes de que transcurran 4 segundos, pulse el botón **II**.

La hora parpadeará.



NOTA

Si no pulsa el botón **II** antes de que transcurran 4 segundos, podría comenzar otra operación.

- 3 Designe la hora de la activación del temporizador pulsando el botón **◀◀** o **▶▶**, y pulse el botón **II**. Repita la operación para designar los minutos de la activación del temporizador.

- 4 Seleccione una fuente para la reproducción con temporizador, o una fuente y una fuente de grabación (MD) para la grabación con temporizador.

Al seleccionar reproducción con temporizador
 Pulse el botón **◀◀** o **▶▶** repetidamente para seleccionar uno de los nombres de fuente, después pulse el botón **II**.

Al seleccionar grabación con temporizador
 Pulse el botón **◀◀** o **▶▶** repetidamente para seleccionar uno de los nombres de fuente y fuente de grabación, después pulse el botón **II**.

FM (o AM) ▶ MD: al grabar desde una emisora de radio sobre un minidisco.

TAPE ▶ MD: al grabar desde el equipo conectado a las tomas TAPE IN.

AUX ▶ MD: al grabar desde el equipo conectado a las tomas AUX IN.

- La grabación con temporizador no es aplicable para el disco compacto.

- 5 Seleccione la duración para el periodo activado por temporizador con el botón **◀◀** o **▶▶**, y pulse el botón **II**.

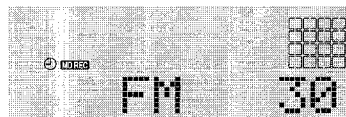

La duración para el periodo activado por temporizador puede establecerse entre 5 y 240 minutos en pasos de 5 minutos.

- 6 Prepare la fuente y la fuente de grabación.

Para escuchar un disco compacto, inserte el disco.

Para escuchar una emisión de radio, seleccione la banda deseada y sintonice una estación.

Para escuchar un minidisco, inserte el minidisco.

Para escuchar el equipo conectado, ajuste el temporizador de la fuente conectada (con un temporizador externo) y prepárelo para la reproducción.

Para grabar una emisión de radio en un minidisco, seleccione la banda deseada, sintonice una estación e inserte el minidisco.

Para grabar de un equipo conectado en un minidisco,

ajuste el temporizador de la fuente conectada (con un temporizador externo) y prepárelo para la reproducción. Después inserte el minidisco.

- 7 Pulse el botón **POWER** para apagar el sistema después de ajustar el volumen y el tono.

o **MDREC** permanece en la pantalla después de apagar la alimentación (modo de espera del temporizador).



Para la reproducción con temporizador, cuando se alcanza la hora de activación del temporizador, el sistema se enciende y comienza la reproducción de la fuente seleccionada.

Para grabar con el temporizador, el sistema se enciende un minuto antes del tiempo activación del temporizador y comienza a grabar a la hora establecida. Por ello le rogamos que haya completado en su totalidad los pasos del 1 al 7 al menos un minuto antes de la hora de activación del temporizador.

Si el nivel de volumen se había ajustado a más de 25 cuando se apagó la alimentación, automáticamente se ajusta a 25 cuando el temporizador enciende la unidad.

Para comprobar la fuente y hora especificados

Pulse el botón **TIMER** mientras pulsa el botón **SHIFT** del mando a distancia. El nombre de la fuente seleccionada, la hora de activación del temporizador y la duración del periodo activado por temporizador aparecen en pantalla durante 4 segundos.

Para cancelar temporalmente el modo de espera del temporizador

Pulse el botón **TIMER** repetidamente mientras pulsa el botón **SHIFT** del mando a distancia hasta que "TIMER OFF" aparezca en la pantalla.

Para restaurar el modo de espera del temporizador, pulse de nuevo para que se vea (y **MDREC**).

Uso de la unidad mientras el temporizador está ajustado

Puede utilizar la unidad con normalidad después de haber ajustado el temporizador.

Antes de apagar la alimentación, repita el paso 6 para preparar la fuente y la fuente de grabación, y ajuste el volumen y el tono.

NOTA

- La reproducción y la grabación con temporizador no comenzarán a menos que la alimentación esté apagada.
- El temporizador integrado de esta unidad no puede apagar y encender el equipo conectado. Utilice un temporizador externo.

EDICIÓN CON EL MINIDISCO TEMPORIZADOR

E

CONFIGURACIÓN DEL TEMPORIZADOR DE APAGADO

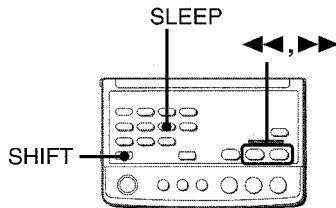

La unidad puede apagarse automáticamente a una hora especificada.

Use el mando a distancia.

1 Pulse el botón SLEEP mientras pulsa el botón SHIFT del mando a distancia.



2 Antes de que transcurran 4 segundos, pulse el botón ◀◀ o ▶▶ para especificar la hora hasta la cual la alimentación estará apagada.

Cada vez que se pulsa el botón, la hora cambia entre 5 y 240 minutos en pasos de 5 minutos.

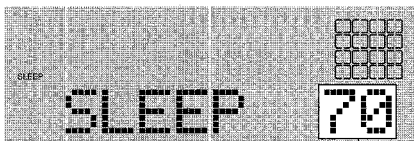

Tiempo especificado

Para comprobar el tiempo restante hasta que se apague la alimentación

Pulse el botón SLEEP una vez mientras pulsa el botón SHIFT del mando a distancia. El tiempo restante aparece en pantalla durante 4 segundos.

Para cancelar el temporizador de apagado

Pulse el botón SLEEP dos veces mientras pulsa el botón SHIFT del mando a distancia hasta que aparezca "SLEEP OFF" en pantalla.

CONEXIÓN DE EQUIPO OPCIONAL

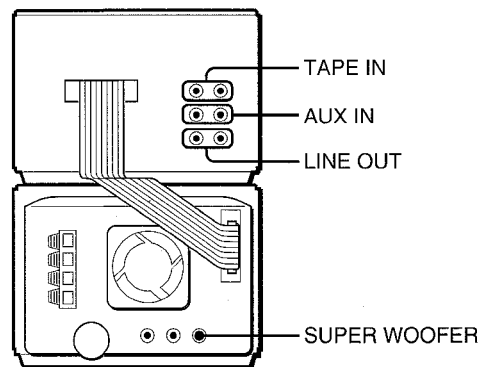

Para más detalles consulte las instrucciones de operación del equipo conectado.

- Los cables conectores no se suministran. Obtenga los cables conectores necesarios.
- Si desea adquirir equipo opcional, consulte con su concesionario local de Aiwa.

TOMAS TAPE IN

Este sistema puede introducir señales de sonido analógicas a través de estas tomas desde la pletina de una cinta.

Utilice un cable con conectores RCA para conectar la pletina de una cinta.

NOTA

Cuando use la pletina de una cinta para grabar el sonido proveniente de este sistema, conecte la pletina de la cinta a las tomas LINE OUT (véase más abajo).

TOMAS AUX IN

Este sistema puede introducir señales de sonido analógicas a través de estas tomas.

Utilice un cable con conectores RCA para conectar equipo de audio (giradiscos, reproductores de discos láser, VCRs, TV, etc.). Conecte el conector rojo a la toma R y el conector blanco a la toma L.

Al conectar un giradiscos

Utilice un giradiscos Aiwa equipado con un amplificador ecualizador integrado.

TOMAS LINE OUT

Este sistema puede dar salida a señales de sonido analógicas para todas las funciones a través de estas tomas.

Utilice un cable con conectores RCA para conectar el equipo de audio.

NOTA

No conecte equipo a las tomas LINE OUT y AUX IN simultáneamente.

De lo contrario, se genera ruido y pueden darse funcionamientos defectuosos.

TOMA PARA REALZADOR DE GRAVES

Conecte un realzador de graves con alimentación opcional a la toma con amplificador incorporado.

ESCUCHAR FUENTES EXTERNAS

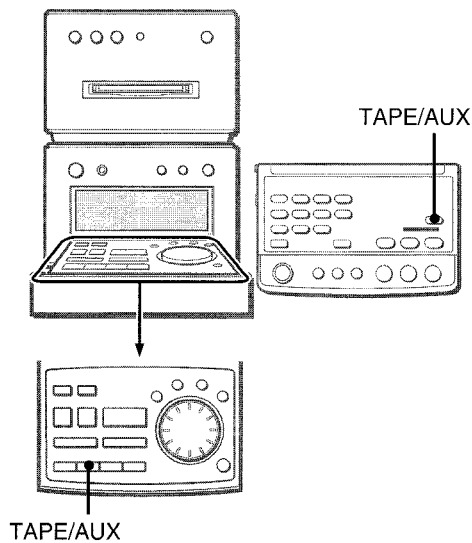

Para reproducir equipo conectado a las tomas TAPE IN, pulse el botón TAPE/AUX repetidamente hasta que aparezca "TAPE" en pantalla.

Para reproducir equipo conectado a las tomas AUX IN, pulse el botón TAPE/AUX repetidamente hasta que aparezca "AUX" en pantalla.

CUIDADOS Y MANTENIMIENTO

Para optimizar el rendimiento de su unidad se requieren unos cuidados y un mantenimiento ocasionales de la unidad y del software.

Para limpiar la caja

Utilice un paño seco y suave.

Si las superficies están extremadamente sucias, utilice un paño suave ligeramente humedecido con una solución de detergente suave. No utilice disolventes fuertes, tales como alcohol, bencina o diluyente ya que éstos podrían dañar el acabado de la unidad.

Cuidado de las unidades

- No someta a las unidades a fuertes sacudidas, como, por ejemplo, golpes o caídas.
- No utilice las unidades cerca de un campo magnético fuerte como el de un televisor. El hacerlo así puede ocasionar funcionamientos defectuosos.

Cuidado de los discos compactos

- Cuando se ensucie un disco, límpielo pasando un paño de limpieza desde el centro hacia afuera.

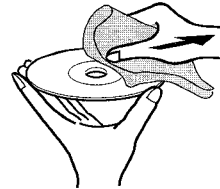

- Después de reproducir un disco, guárdelo en su caja. No deje los discos en lugares calientes o húmedos.

Cuidado de los minidisos

Debido a que los minidisos vienen en un cartucho que protege a los discos internos de marcas de dedos y polvo, no tiene porqué ser demasiado cuidadoso al manejarlos. Sin embargo, los cartuchos manchados o dañados pueden dar lugar a funcionamientos deficientes de la unidad. Observe los siguientes consejos al manejar minidisos.

- Mantenga el cartucho en la carcasa adjunta.
- No abra el obturador del cartucho para tocar el disco directamente. Si el disco de dentro se ensucia es muy difícil de limpiar. El cartucho también puede resultar dañado.
- Cierre el obturador si se abre al manejar o expulsar un disco. De lo contrario puede entrar polvo al interior o se puede rayar el disco.

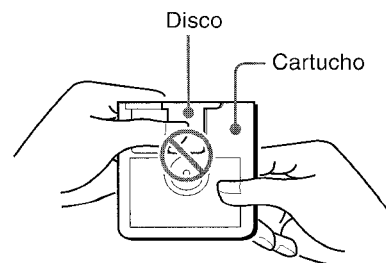

MENSAJES INDICADORES DEL MINIDISCO

Mensaje	Causa	Solución
Blank Disc (Disco virgen)	No hay nada grabado en el disco	—
Can't Edit (No se puede editar)	Las pistas son demasiado pequeñas para ser unidas.	Consulte "LIMITACIONES DEL MINIDISCO" en la página 13.
	La función de combinación fue utilizada mientras se reproducía la primera pista.	Desactívelas.
	La función de división se utilizó al comienzo de la pista.	
Disc Error (Error de disco)	La función de combinación se utilizó para unir una pista grabada en mono con una pista grabada en estéreo.	
	El disco está rayado.	Reemplace el disco.
	La unidad recibió una fuerte sacudida durante la lectura del TOC.	No someta al disco a sacudidas fuertes durante la lectura del TOC.
Disc Full (Disco lleno)	No queda suficiente tiempo para grabar en el disco.	Reemplace el disco por otro que pueda grabarse.
Temp Over (Eceso de temperatura)	La temperatura de la unidad es demasiado alta.	Deje la unidad en un lugar fresco durante un rato antes de volver a utilizarla.
	La temperatura ambiental es demasiado alta o demasiado baja.	Utilice la unidad a temperaturas de habitación moderadas.
Caution! (¡Precaución!)	La unidad funciona mal porque ha recibido una sacudida fuerte o el disco está rayado.	Reemplace el disco. No someta a la unidad a sacudidas fuertes.
PB DISC (Disco PB)	Se intenta editar un disco pregrabado.	Reemplace el disco por otro que pueda grabarse.
Protected (Protegido)	El disco está protegido contra grabación.	Deslice la lengüeta de protección de grabación del disco. (Consulte la página 16.)
TOC Full (TOC lleno)	Hay demasiados datos de énfasis o pistas para grabar o editar, o no queda espacio en el disco.	Borre pistas.
Mecha Err (Error mecánico)	Error en el mecanismo de carga. (Se desactivarán todas las funciones.)	Desconecte inmediatamente la alimentación y desenchufe el cable de alimentación de CA. Vuelva a conectar la alimentación. Si sigue apareciendo este mensaje, consulte con su concesionario Aiwa local.
Emergency (Emergencia)	La grabación ya no es posible debido a que el disco está rayado o a que la unidad recibió una fuerte sacudida durante la grabación.	Recambie el MD. No someta a la unidad a sacudidas fuertes.
Can't Copy (No se puede copiar)	La grabación no es posible debido a SCMS (consulte la página 13).	—
MD Error (Error del minidisco)	Ha ocurrido un error en la unidad MD de esta unidad.	Contacte con un representante de servicio de Aiwa.
UTOC Error (Error UTOC)	Ha ocurrido un error en el TOC del MD debido a que la unidad recibió una fuerte sacudida durante la grabación, o durante la grabación o lectura del TOC.	Recambie el MD. No someta a la unidad a sacudidas fuertes durante la grabación, o durante la grabación o lectura del TOC.

ESPECIFICACIONES

UNIDADES PRINCIPALES

Sección de

sintonizador de FM

Rango de sintonización	87,5 MHz a 108 MHz
Sensibilidad útil (IHF)	13,2 dBf
Terminales de antena	75 ohmios (desequilibrados)

Sección de

sintonizador de AM

Rango de sintonización	530 kHz to 1710 kHz (pasos de 10 kHz) 531 kHz to 1602 kHz (pasos de 9 kHz)
Sensibilidad utilizable	350 μ V/m
Antena	Antena de cuadro

Sección del amplificador

Salida de potencia	16 vatios por canal RMS a 8 ohmios, desde 60 Hz a 20 kHz, con no más del 1% de Distorsión Total Armónica
Distorsión Total Armónica	0,1 % (10 W, 1 kHz, 8 ohmios, DIN AUDIO)
Entradas	TAPE IN: 500 mV AUX IN: 500 mV
Salidas	SUPER WOOFER: 1,7 V SPEAKERS: acepta altavoces de 8 ohmios o más LINE OUT: 340 mV PHONES (minitoma estéreo): acepta auriculares de 32 ohmios o más

Sección de reproducción de discos compactos

Láser	Láser semiconductor ($\lambda = 780$ nm)
Convertidor D-A	Dual 1 bit
Relación señal a ruido	85 dB (1 kHz, 0 dB)
Distorsión armónica	0,05 % (1 kHz, 0 dB)
Fluctuación y trémolo	Immensurable

Sección de grabadora de minidiscos

Método de escaneo	Escáner óptico sin contacto (Aplicación de láser semiconductor)
Sistema de grabación	Sistema de sobreescritura por modulación de polaridad magnética
Velocidad de rotación	Aprox. 400 - 900 rpm (CLV)
Frecuencia de muestreo	44,1 kHz
Nº de canales	Estéreo: 2 canales Mono: 1 canal
Convertidor A-D, D-A	1-bit
Frecuencia	20 - 20000 Hz +0,2 - -1,5 dB
Fluctuación y trémolo	Immensurable

SISTEMA DE ALTAVOCES

Tipo caja	2 vías, reflejo de bajos (tipo protegido contra el magnetismo)
Altavoces	Altavoz de graves: 100 mm tipo cono Altavoz de agudos: 25 mm tipo cono
Impedancia	8 ohmios
Nivel de presión sonido de salida	87 dB/W/m
Dimensiones (An x A x P)	140 x 202 x 190 mm
Peso	1,9 kg

General

Requisitos de alimentación	120 V AC, 60 Hz
Consumo de potencia	45 W
Dimensiones (An x A x P)	Unidad reproductora de CDs/ Reproductora-grabadora de minidiscos 144 x 101,5 x 176,1 mm Unidad sintonizador/amplificador 144 x 101,5 x 208 mm
Peso	Unidad reproductora de CDs/ Reproductora-grabadora de minidiscos 1,45 kg Unidad sintonizador/amplificador 2,4 kg

- Las especificaciones y la apariencia externa pueden ser sometidos a cambios sin previo aviso.
- LAS PATENTES EE. UU. Y EXTRANJERAS HAN SIDO OTORGADAS POR DOLBY LABORATORIES LICENCING CORPORATION

BBE SYSTEM

La palabra "BBE" y el "símbolo BBE" son marcas registradas de BBE Sound, Inc. Bajo licencia de BBE Sound, Inc.

COPYRIGHT

Le rogamos que compruebe las leyes sobre derechos de autor en relación a grabaciones de discos, radio o cintas externas del país en el que se esté utilizando la máquina.

NOTA

Este equipo ha sido puesto a prueba y se encontró que cumple con los límites para un aparato de la Clase B digital, según la Parte 15 de las Regulaciones FCC. Estos límites están diseñados para proveer una protección razonable contra interferencias perjudiciales en una instalación residencial.

Este equipo genera, usa y puede radiar energía radiofrecuencial y, en caso de no ser usado e instalado de acuerdo con las instrucciones, podría causar interferencia nociva a la radiocomunicación. Sin embargo, no existen garantías de que la interferencia no ocurrirá en una instalación en particular. Si este equipo llega a causar una interferencia perjudicial a la recepción de televisión o radio, la cual puede determinarse encendiéndose o apagándose la unidad, se aconseja al usuario que trate de corregir la interferencia adoptando una o más de las siguientes medidas:

- Reoriente o recolocque la antena de recepción.
- Incremente la distancia de separación entre el equipo y el receptor.
- Conecte el equipo a una toma o a un circuito distinto de aquél en que conectó el receptor.
- Consulte con el distribuidor o un técnico de radio/TV con experiencia si necesita ayuda.

PRECAUCIÓN

Los ajustes o modificaciones hechos a este producto, que no hayan sido aprobados expresamente por el fabricante, pueden anular el derecho o autoridad de operar este producto.

SOLUCIÓN A PEQUEÑOS PROBLEMAS

Si la unidad no funciona como se describe en este Manual de Instrucciones, compruebe la guía siguiente:

GENERALIDADES

No hay sonido.

- ¿Está bien conectado el cable de alimentación de CA?
- ¿Hay alguna conexión mal hecha? (→ página 4)
- ¿Se ha pulsado algún botón de funciones incorrecto?

Sólo sale sonido de un altavoz.

- ¿Está el otro altavoz desconectado?

El sonido deja de ser audible de repente.

→ Se ha activado el circuito de protección debido a una acumulación interna de calor. Apague el aparato, cerciórese de que existe suficiente holgura detrás de las aberturas de ventilación de la parte trasera y no vuelva a poner en marcha el sistema hasta que se enfríe.

Ocurre un error en la pantalla o un mal funcionamiento.

→ Ajuste de nuevo la unidad como se menciona más adelante.

SECCIÓN DEL SINTONIZADOR

Hay un ruido de estática constante en forma de onda.

- ¿Está conectada correctamente la antena? (→ página 5)
- ¿Es débil la señal?
→ Conecte una antena exterior.

La recepción contiene interferencias o el sonido está distorsionado.

- ¿Capta el sistema ruidos externos o distorsión de múltiples trayectorias?
→ Cambie la orientación de la antena.
→ Separe la unidad de otros aparatos eléctricos.

SECCIÓN DEL REPRODUCTOR DE DISCOS COMPACTOS

El reproductor de discos compactos no puede reproducir.

- ¿Está bien insertado el disco? (→ página 11)
- ¿Está sucio el disco? (→ página 29)
- ¿Afecta la condensación a la lente?
→ Espere una hora aproximadamente y pruebe otra vez.

SECCIÓN DE LA GRABADORA DE MINIDISCOS

La grabadora de minidiscos no puede operarse

- ¿Hay un disco dentro de la unidad reproductora de discos compactos / reproductora-grabadora de minidiscos?
→ Inserte un disco.
- ¿Afecta la condensación a la lente?
→ Espere una hora aproximadamente y pruebe otra vez.

El sonido tiene ruidos

- ¿Está el sistema situado cerca de un objeto con un fuerte campo magnético, como el de un televisor?
→ Separe el sistema del televisor.

El sonido es intermitente

- ¿Está el sistema situado sobre una superficie inestable o con mucha vibración?
→ Coloque el sistema sobre una superficie estable y sin vibración.

No se puede grabar

- ¿Se está intentando una grabación digital desde una fuente distinta a un CD?
- ¿Está insertado un disco pregrabado?
→ Cambie a un disco grabable.
- ¿Está el disco protegido por la lengüeta de protección de grabación del disco? (→ página 16)

No se graba en un minidisco un disco compacto entero o una pista entera de un disco compacto.

→ Ha ocurrido un error de minidisco o en el disco compacto durante la grabación y ésta se ha detenido. Borre la grabación no finalizada y repita las instrucciones desde el principio.

Reajuste

Si se diera una condición inusual en la pantalla de visualización, vuelva a ajustar el sistema de la siguiente manera.

- 1 Pulse el botón POWER para apagar la alimentación.
- 2 Pulse el botón POWER para volver a conectar la alimentación mientras pulsa el botón ■. Todo lo almacenado en memoria después de la compra se borra.

Si no puede apagarse la alimentación en el paso 1 debido a un funcionamiento defectuoso, reajuste desconectando el cable de CA y repita el paso 2.

ÍNDICE DE LAS PARTES

Las instrucciones acerca de cada parte de la unidad principal o del mando a distancia se indican en las páginas que se muestran abajo.

GENERAL

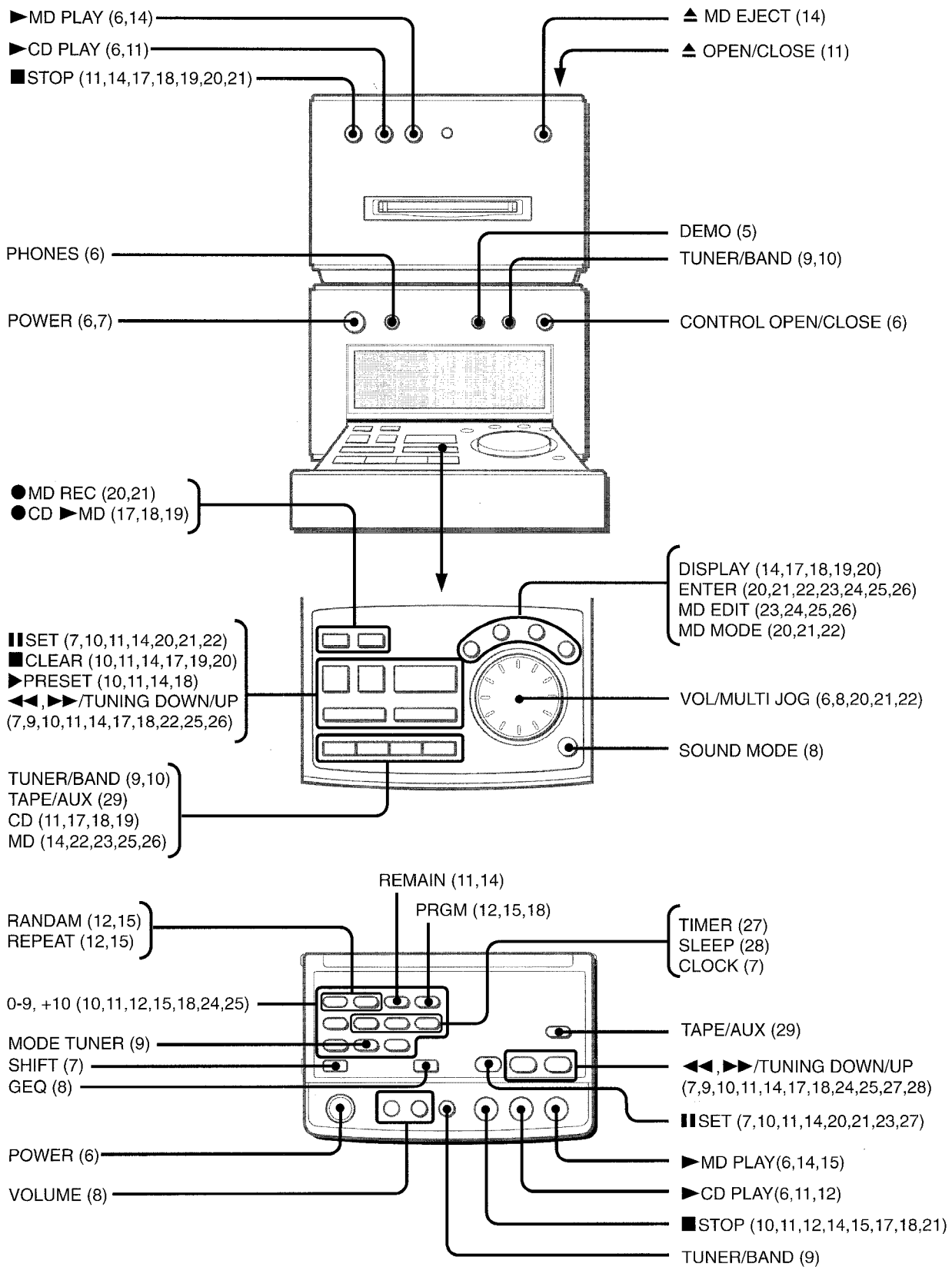

E

AVERTISSEMENT

AFIN DE RÉDUIRE TOUT RISQUE D'INCENDIE OU DE DÉCHARGE ÉLECTRIQUE, VEILLEZ À CE QUE CET APPAREIL SOIT À L'ABRI DE LA PLUIE ET DE L'HUMIDITÉ.



Explication des Symboles:



L'éclair se terminant par une flèche dans un triangle équilatéral prévient l'utilisateur de la présence d'une "tension dangereuse" non insulée à l'intérieur du coffret de l'appareil, qui peut être d'un niveau suffisant pour constituer un risque de décharge électrique.



Le point d'exclamation dans un triangle équilatéral prévient l'utilisateur qu'il y a des instructions importantes concernant le fonctionnement et l'entretien (la maintenance) dans la documentation jointe à l'appareil.

PRÉCAUTIONS

Lisez bien attentivement et complètement ces Instructions d'Utilisation avant de vous servir de votre appareil. Mettez ces instructions de côté pour pouvoir les consulter dans l'avenir. Toutes les précautions et tous les avertissements donnés dans ce manuel et sur l'appareil doivent être strictement suivis de même que les suggestions relatives à la sécurité indiquées ci-dessous.

Installation

- 1 Eau et humidité** – N'utilisez pas cet appareil à proximité d'une source d'eau comme une baignoire, un lavabo, une piscine ou d'autres endroits semblables.
- 2 Chaleur** – N'utilisez pas cet appareil à proximité d'une source de chaleur, comme les ouvertures de chauffage, les poêles ou d'autres appareils émettant de la chaleur. Il ne faut pas non plus le placer dans un endroit où la température est inférieure à 5°C ou supérieure à 35°C.
- 3 Surface de montage** – Posez l'appareil sur une surface plane et lisse.
- 4 Ventilation** – Veillez à ce qu'il y ait suffisamment d'espace autour de l'appareil afin qu'il y ait une bonne ventilation de la chaleur. Laissez un espace de 10 cm à l'arrière et au-dessus de l'appareil et un espace de 5 cm de chaque côté.
 - Ne placez pas l'appareil sur un lit, un tapis ou une surface semblable qui pourrait bloquer les orifices de ventilation.
 - N'installez pas l'appareil dans une bibliothèque, dans une armoire ou sur une étagère fermée où la ventilation pourrait être insuffisante.
- 5 Pénétration d'objets et de liquide** – Veillez à ce qu'aucun objet ou liquide ne pénètre dans l'appareil par les orifices de ventilation.
- 6 Chariots et supports** – Déplacez l'appareil avec précaution lorsqu'il est posé sur un chariot ou un support. Des arrêts brusques, l'utilisation d'une trop grande force et des surfaces inégales pourraient renverser le chariot ou l'appareil ou le faire tomber.



- 7 Condensation** – De la condensation peut se former sur la lentille de la tête de lecture des disques compacts lorsque:
 - on déplace l'appareil d'un endroit froid à un endroit chaud
 - le chauffage vient d'être allumé
 - l'appareil est dans une pièce très humide
 - l'appareil est dans une pièce refroidie par climatisation
 S'il y a de la condensation à l'intérieur de l'appareil, il risque de ne pas bien fonctionner. Dans ce cas, laissez l'appareil pendant quelques heures puis essayez de l'utiliser à nouveau.
- 8 Installation au mur ou au plafond** – Cet appareil ne doit pas être monté sur un mur ou sur un plafond, à moins que les instructions d'utilisation ne le précisent.

Alimentation électrique

- 1 Sources d'alimentation** – Connectez cet appareil uniquement aux sources d'alimentation spécifiées dans ces instructions d'utilisation et indiquées sur l'appareil.
- 2 Polarisation** – Par mesure de sécurité, certains appareils sont munis de fiches polarisées d'alimentation secteur qui ne peuvent être insérées que d'une seule façon dans une prise de courant. S'il est difficile, voire impossible, d'insérer la fiche d'alimentation secteur dans une prise de courant, retournez la prise et essayez de nouveau. Si vous avez toujours des difficultés à l'insérer dans la prise de courant, faites appel à un technicien qualifié pour réparer ou remplacer la prise. N'essayez pas d'outrepasser l'aspect de sécurité de la fiche polarisée en forçant pour l'insérer dans une prise de courant.
- 3 Cordon secteur ou cordon d'alimentation par batterie de voiture**
 - Pour débrancher le cordon d'alimentation, tirez sur la fiche. Ne tirez pas sur le cordon.
 - Ne touchez jamais la fiche d'alimentation avec des mains mouillées car cela pourrait présenter des risques d'incendie ou de décharge électrique.
 - Le cordon d'alimentation doit être acheminé de manière à éviter qu'il soit plié, pincé ou foulé au pied. Faites particulièrement attention au cordon reliant l'appareil à la prise de courant.
 - Évitez de surcharger les fiches d'alimentation secteur et les rallonges au-delà de leur capacité nominale, ce qui pourrait présenter un risque d'incendie ou de décharge électrique.
- 4 Rallonge** – Afin d'empêcher tout risque de décharge électrique, n'utilisez pas de fiche polarisée d'alimentation secteur avec une rallonge ou une prise de courant quelconque à moins que la fiche polarisée puisse être complètement insérée de manière à ce que les broches de la fiche ne soient pas exposées.
- 5 Quand l'appareil n'est pas utilisé** – Débranchez le cordon d'alimentation secteur ou le cordon d'alimentation par batterie de voiture si l'appareil ne doit pas être utilisé pendant plusieurs mois ou pendant une période plus longue. Lorsque le cordon est branché, un courant de faible intensité continue de s'écouler dans l'appareil, même si ce dernier est éteint.

Antenne extérieure

- 1 Lignes de transport d'énergie** – Lorsque vous installez une antenne extérieure, veillez à ce qu'elle soit éloignée de toute ligne de transport d'énergie.
- 2 Mise à la terre de l'antenne extérieure** – Veillez à ce que le système de l'antenne soit bien mis à la terre afin de fournir une protection en cas de surtensions soudaines ou en cas d'une accumulation d'électricité statique. L'article 810 du Code Électrique National (NEC) ANSI/NFPA 70, fournit des informations sur la mise à la terre correcte du mât, de la structure de support et du fil d'amenée allant à l'unité de décharge de l'antenne, ainsi que sur la taille de l'unité de mise à la terre, la connexion aux bornes de mise à la terre et les caractéristiques des bornes de mise à la terre.

Mise à la terre d'une antenne selon le code national d'électricité (NEC)

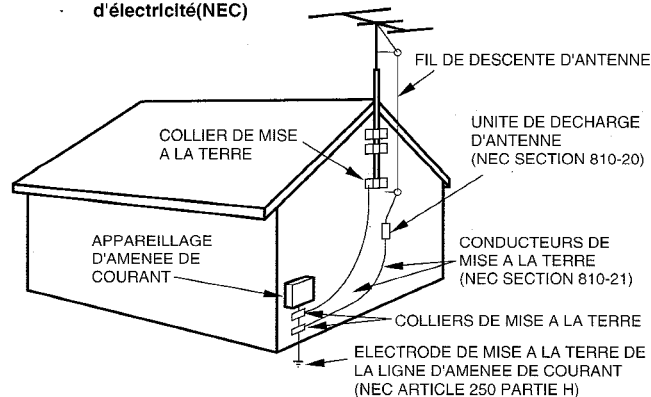

NEC: CODE NATIONAL D'ELECTRICITE

Entretien

Nettoyez l'appareil en suivant scrupuleusement les recommandations faites dans ces instructions d'utilisation.

Dommmages Nécessitant des Réparations

Faites appel uniquement à un technicien qualifié pour faire réparer l'appareil si:

- le cordon ou la fiche d'alimentation sont endommagés
- des corps étrangers ou du liquide ont pénétré à l'intérieur de l'appareil
- l'appareil a été exposé à de la pluie ou à de l'humidité
- l'appareil ne semble pas fonctionner normalement
- la performance de l'appareil a changé de manière sensible
- l'appareil est tombé ou son coffret a été endommagé

N'ESSAYEZ PAS DE RÉPARER L'APPAREIL VOUS-MÊME.

Aiwa vous souhaite la Bienvenue

Nous vous félicitons d'avoir acheté une Chaîne Stéréo Aiwa. Afin d'optimiser le bon fonctionnement de cette chaîne, prenez le temps de bien lire ces Instructions d'Utilisation et de vous familiariser avec les méthodes d'utilisation.

Vérifiez votre chaîne et ses accessoires

Unité du lecteur de disques compacts/enregistreur de minidisques

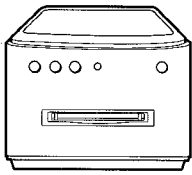

Haut-parleurs (Gauche et Droit)

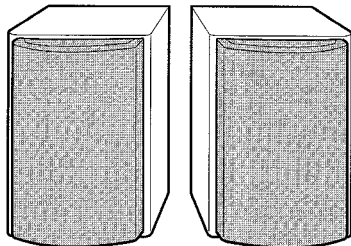

Unité du syntoniseur/amplificateur

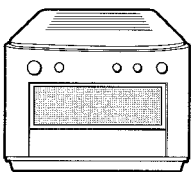

Télécommande

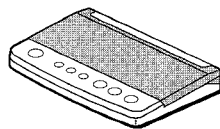

Antenne AM

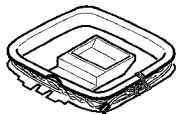

Antenne FM

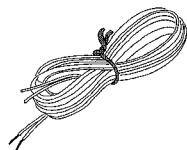

Mode d'emploi etc.

Registre du propriétaire

Inscrivez dans les cases ci-dessous le numéro du modèle et le numéro de série de votre chaîne (qui sont indiqués sur le dos de celle-ci). Vous les aurez ainsi sous la main si vous avez besoin de contacter votre distributeur Aiwa en cas de difficulté.

Modèle Numéro	Numéro de Série (N° de lot.)
XR-MD95U	

TABLE DES MATIÈRES

PRÉPARATIONS

PRÉCAUTIONS	2
CONNEXIONS	4
AVANT L'UTILISATION	6
RÉGLAGE DE L'HORLOGE	7

SON

RÉGLAGE DU SON	8
----------------------	---

RÉCEPTION RADIO

ACCORD MANUEL	9
PRÉRÉGLAGE DES STATIONS	10

LECTURE DE DISQUES COMPACTS

UTILISATION	11
-------------------	----

LECTURE D'UN MINIDISQUE

QU'EST - CE QU'UN MINIDISQUE ?	13
UTILISATION	14

ENREGISTREMENT D'UN MINIDISQUE

PLUSIEURS FAÇONS D'ENREGISTRER UN MINIDISQUE	16
AU SUJET DES CODES D'INDEX	16
ENREGISTREMENT DE L'ENSEMBLE D'UN COMPACT DISQUE	17
ENREGISTREMENT D'UNE SEULE PLAGES D'UN DISQUE COMPACT	18
ENREGISTREMENT PROGRAMMÉ D'UN DISQUE COMPACT	19
ENREGISTREMENT DE LA RADIO, D'UN DISQUE COMPACT OU D'UN APPAREIL CONNECTÉ	20
ENREGISTREMENT DOUBLE DURÉE (MONOPHONIQUE)	21

MONTAGE DE MINIDISQUES

ENREGISTREMENT DE TITRES DE DISQUE ET DE PLAGES	22
DIVISION D'UNE PLAGES	23
COMBINAISON DE DEUX PLAGES	24
CHANGEMENT DE L'ORDRE DES PLAGES	25
EFFACEMENT DE PLAGES	26

MINUTERIE

LECTURE ET ENREGISTREMENT PAR LA MINUTERIE	27
RÉGLAGE DE LA MINUTERIE DE SOMMEIL	28

AUTRES CONNEXIONS

CONNEXION D'UN APPAREIL OPTIONNEL	28
ÉCOUTE DE SOURCES EXTERNES	29

GÉNÉRALITÉS

SOINS ET ENTRETIEN	29
MESSAGES D'AIDE DU LECTEUR/ENREGISTREUR DE MINIDISQUES	30
SPÉCIFICATIONS	31
GUIDE DE DÉPISTAGE DES DÉFAUTS	32
INDEX	33

CONNEXIONS

Avant de connecter le cordon secteur

La tension nominale indiquée sur le panneau arrière de votre appareil est de 120 V C.A. Vérifiez si cette tension nominale correspond bien à la tension locale.

IMPORTANT

- Connectez les haut-parleurs, les antennes et tout le matériel facultatif. Finissez par connecter le cordon secteur.
- Il n'y a pas de différences entre les haut-parleurs de devant qui peuvent être tous deux connectés aussi bien comme haut-parleur L (gauche) que comme haut-parleur R (droit).

1 Placez l'unité du lecteur de disques compacts/ enregistreur de minidisques au dessus de l'unité du syntoniseur/amplificateur et branchez au connecteur du câble plat comme décrit ci-dessous.

Remarquez que le connecteur ne peut être branché que dans une seule direction avec le câble plat tourné vers la gauche.

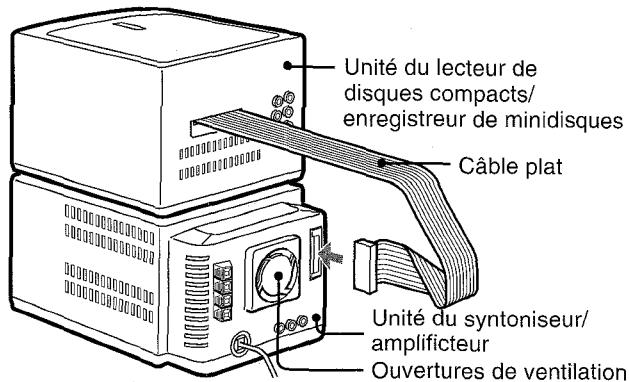

Après avoir branché au connecteur, laissez une marge de sécurité entre le câble plat et les ouvertures de ventilation.

2 Connectez les cordons des haut-parleurs au syntoniseur/amplificateur.

Il faut connecter le cordon du haut-parleur droit à la prise "R" et le cordon du haut-parleur gauche à la prise "L".

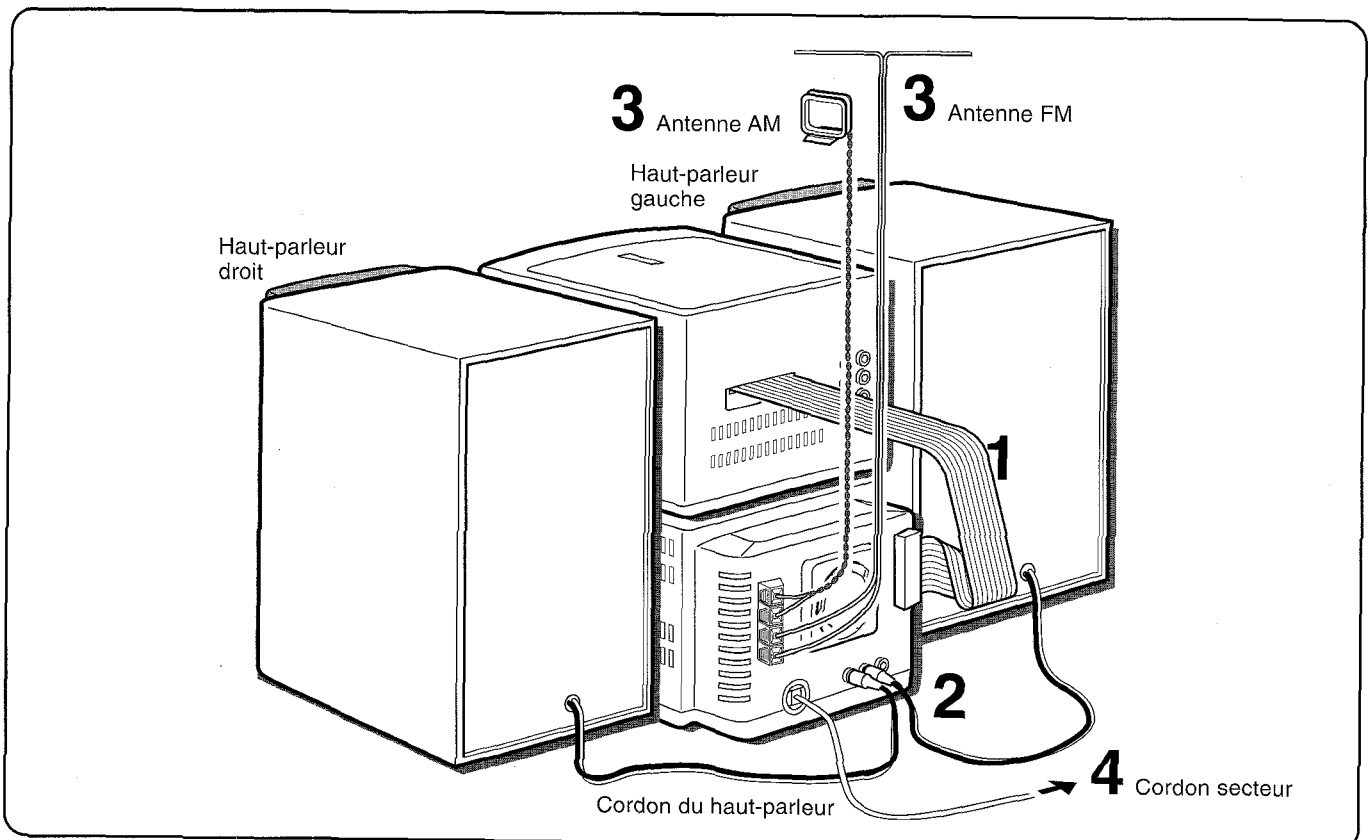
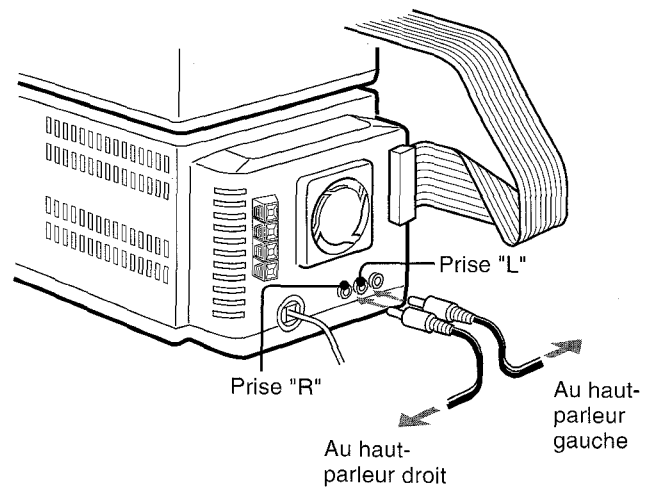

3 Connectez les antennes fournies.

Connectez l'antenne FM aux bornes FM 75 Ω l'antenne AM aux bornes AM LOOP.

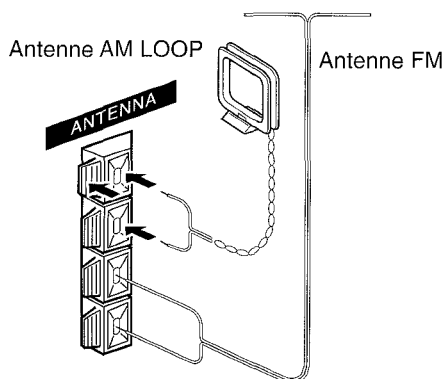

4 Branchez le cordon secteur sur une prise de courant.

La première fois que le cordon secteur est branché, la fenêtre de l'affichage montre les fonctions de la chaîne. Lorsque l'appareil est allumé, cet affichage de démonstration est remplacé par l'affichage de fonctionnement. Lorsque l'appareil est éteint, le mode de démonstration est rétabli.

Pour annuler la démonstration

Appuyez sur la touche DEMO.

Pour l'activer, appuyez de nouveau sur la touche DEMO.

Pour installer l'antenne AM sur une surface

Fixez la griffe dans la rainure.

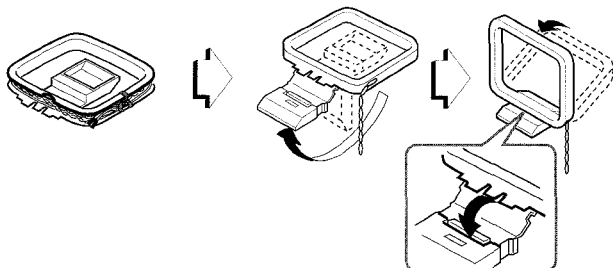

Pour placer les antennes

Antenne d'alimentation FM :

Étendez cette antenne horizontalement en forme de T et fixez ses extrémités au mur.

Antenne cadre AM :

Orientez cette antenne afin d'obtenir la meilleure réception possible.

REMARQUE

- Ne connectez pas à la chaîne d'autres haut-parleurs que ceux qui ont été fournis.
- Ne laissez pas près des haut-parleurs des objets produisant un champ magnétique.
- Ne mettez pas l'antenne FM à proximité d'objets métalliques ni de tringles à rideaux.
- Ne mettez pas l'antenne AM à proximité d'aucun autre matériel optionnel, de la chaîne stéréo elle-même, du cordon secteur ou des cordons des haut-parleurs, ce qui pourrait capter des parasites.
- Ne déroulez pas le fil de l'antenne AM.

POSE DES DEUX UNITÉS CÔTE À CÔTE

Vous pouvez également placer les unités lecteur de disques compacts/enregistreur de minidisques et syntoniseur/amplificateur côte à côte si vous le préférez.

Dans ce cas, assurez-vous que les câbles plats n'obstruent pas les ouvertures de ventilation, comme décrit ci-dessous.

Laissez toujours une marge de sécurité entre le câble plat et les ouvertures de ventilation.

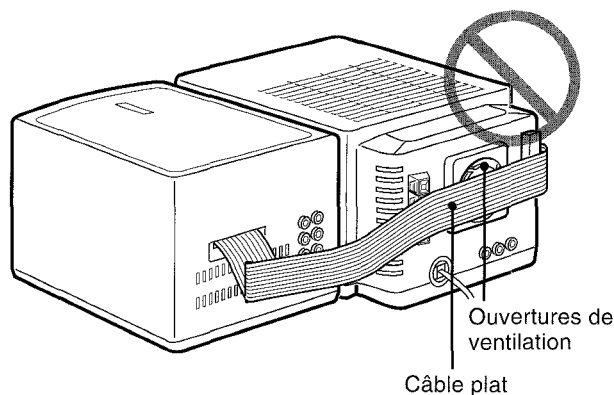

CONNEXION D'UNE ANTENNE EXTÉRIEURE

Pour obtenir une meilleure réception FM, il est recommandé d'utiliser une antenne extérieure.

Connectez l'antenne extérieure aux bornes FM 75 Ω.

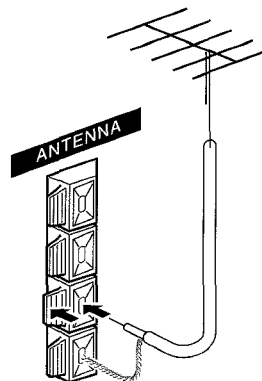

Pour connecter tout autre appareil optionnel → page 28.

AVANT L'UTILISATION

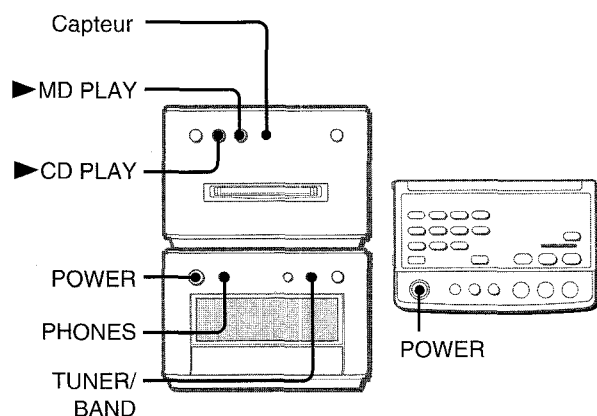

Allumage de l'appareil

Appuyez sur la touche POWER.

L'appareil s'allume et la lecture de la source correspondante commence (Fonction de Lecture Directe) en appuyant sur la touche ► CD PLAY, la touche ► MD PLAY, ou la touche TUNER/BAND.

Vous pouvez également allumer l'appareil en effectuant une éjection sur le panneau de contrôle (voir la colonne de droite) pendant que celui-ci est éteint.

Après l'utilisation

Appuyez sur la touche POWER pour éteindre l'appareil. L'affichage passe à l'indication de l'heure.

Utilisation du casque d'écoute

Connectez le casque d'écoute à la prise PHONES au moyen d'une mini-fiche stéréo (ø3,5 mm).

Aucun son ne sort des haut-parleurs lorsque le casque d'écoute est branché.

UTILISATION DU PANNEAU DE CONTRÔLE

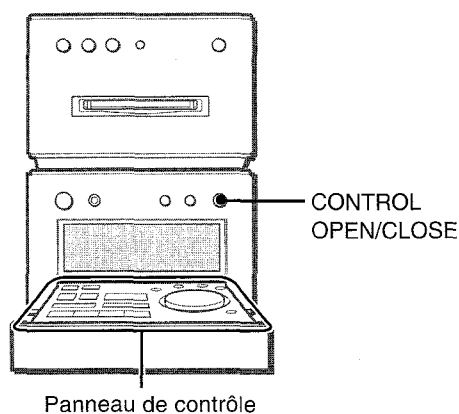

Pour éjecter le panneau de contrôle

Appuyez sur la touche CONTROL OPEN/CLOSE l'appareil étant allumé ou éteint. Le panneau de contrôle sera éjecté.

Pour fermer le panneau de contrôle, appuyez de nouveau sur la touche.

Touches sur le panneau de contrôle

Touches et sélecteur utilisés pour le montage d'un minidisque et le réglage du volume et de la qualité du son

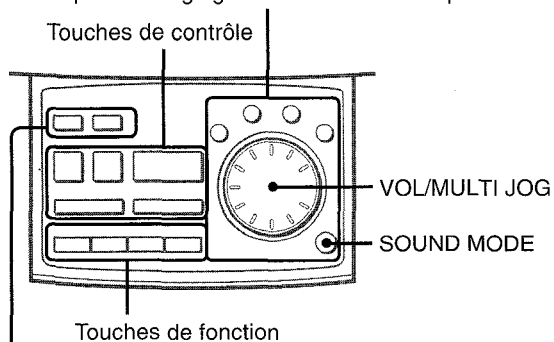

Touches utilisées pour enregistrer un minidisque

Les touches et le sélecteur utilisés pour enregistrer et monter des minidisques, faire des réglages du niveau de volume et de qualité du son pour l'adapter à votre convenance se trouvent sur le panneau de contrôle

Les touches de fonction sélectionnent la source à lire.

Les touches de contrôle vous permettent de contrôler la lecture d'un disque compact/minidisque et de capter une station désirée.

REMARQUE

- Les touches ► CD PLAY et ► MD PLAY sur l'unité du lecteur de disques compacts/enregistreur de minidisques permettent de commencer immédiatement la lecture de disques compacts/minidisques; en appuyant sur ces touches la lecture commence indépendamment de la source sélectionnée.
- Le cadran VOL/MULTI JOG sert à régler le niveau du volume, et, avec la touche SOUND MODE en plus, vous pouvez régler la qualité du son. Le cadran sert également à d'autres propos. Consultez les pages 8, 20, 21 et 22 pour plus de détails.

UTILISATION DE LA TÉLÉCOMMANDE

Insertion des piles

Retirez le couvercle situé au dos de la télécommande et insérez deux piles R03 (taille AAA).

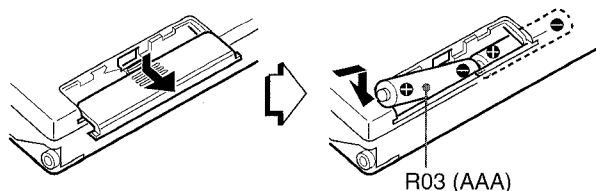

Quand remplacer les piles

La distance opérationnelle maximum entre la télécommande et le capteur de l'unité du lecteur de disques compacts/enregistreur de minidisques doit être environ de 5 mètres. Lorsque la distance diminue, remplacez les piles.

Ouverture et fermeture du couvercle supérieur

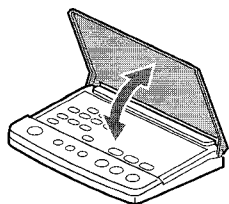

Utilisation de la télécommande

Quelques opérations ne peuvent s'exécuter qu'en utilisant les touches de la télécommande, tandis que d'autres peuvent s'exécuter en utilisant aussi bien les touches des deux unités principales.

Le manuel d'instructions décrit clairement les touches disponibles pour chaque opération.

REMARQUE

- Si l'appareil ne va pas être utilisé pendant un certain temps, enlevez les piles pour empêcher toute fuite d'électrolyte.
- Il est possible que la télécommande ne fonctionne pas correctement lorsque:
 - La ligne de visée entre la télécommande et le capteur (voir l'illustration de la page précédente) est exposée à une lumière intense comme les rayons du soleil.
 - D'autres télécommandes sont utilisées à proximité (télévision, etc.)

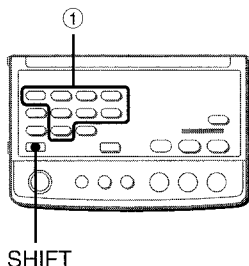

Utilisation de la touche SHIFT

Les touches ① ont deux fonctions différentes. Une de ces fonctions est indiquée sur la touche et l'autre est indiquée sur la plaque au-dessus de la touche.

Pour utiliser la fonction indiquée sur la touche, appuyez simplement sur la touche.

Pour utiliser la fonction indiquée sur la plaque au-dessus de la touche, appuyez sur la touche tout en appuyant sur la touche SHIFT.

RÉGLAGE DE L'HORLOGE

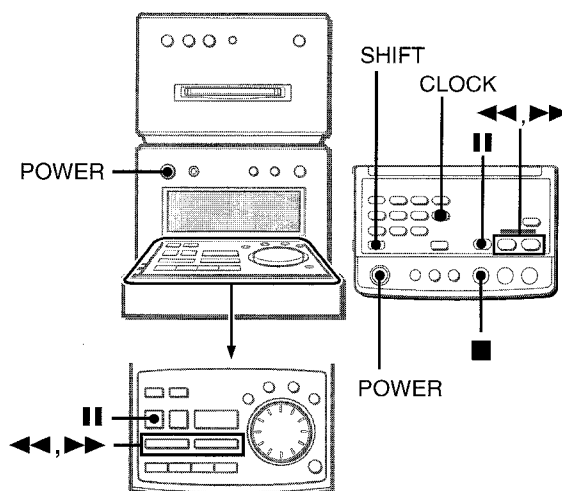

- 1 Appuyez sur la touche POWER pour allumer l'appareil.
- 2 Appuyez sur la touche CLOCK tout en appuyant sur la touche SHIFT de la télécommande.
- 3 Dans les 4 secondes qui suivent, appuyez sur la touche **||**.
L'heure clignote.



Pour passer au format de 24 heures, appuyez sur la touche **■**. Pour retourner au format de 12 heures, appuyez de nouveau sur la touche **■**.

- 4 Appuyez sur la touche **◀◀** ou **▶▶** pour régler l'heure.
- 5 Appuyez sur la touche **||** pour enregistrer l'heure.
L'heure s'arrête de clignoter et les minutes commencent à clignoter.
- 6 Appuyez sur la touche **◀◀** ou **▶▶** pour régler les minutes.
- 7 Appuyez sur la touche **||** pour enregistrer les minutes et terminer le réglage.
Les minutes s'arrêtent de clignoter sur l'affichage et l'horloge démarre à 00 secondes.

Pour afficher l'heure

Appuyez sur la touche CLOCK tout en appuyant sur la touche SHIFT sur la télécommande. L'heure est affichée pendant 4 secondes.

Cependant, l'heure ne peut pas être affichée pendant un enregistrement.

Si l'affichage de l'horloge clignote alors que l'appareil est éteint

Cela est dû à une coupure de courant. Il faut de nouveau régler l'heure.

Si la coupure de courant dure plus de 12 heures environ, tous les pré-réglages mémorisés depuis l'achat de l'appareil doivent être refaits.

RÉGLAGE DU SON

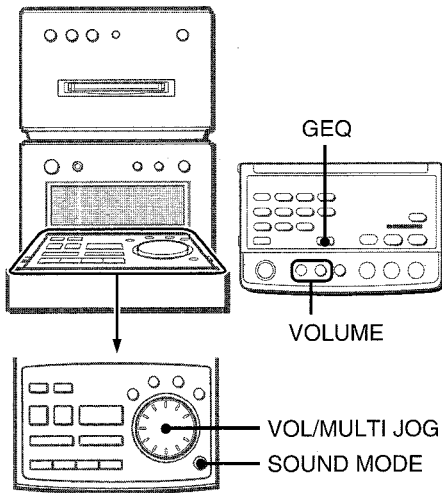

RÉGLAGE DU VOLUME

Tournez le cadran VOL/MULTI JOG sur le panneau de contrôle, ou appuyez sur les touches de réglage VOLUME sur la télécommande.

Le niveau du volume est affiché pendant 4 secondes. Vous pouvez le régler entre MIN (minimum) et 49, puis MAX (maximum).

Le volume reste mémorisé après avoir éteint l'appareil. Cependant, si le volume est réglé à plus de 25 au moment d'éteindre l'appareil, celui-ci est automatiquement réglé à 25 lorsque l'appareil est rallumé.

ACCENTUATION DES AIGUS

Le système BBE accentue la clarté des sons à fréquences aigües. Appuyez plusieurs fois sur la touche SOUND MODE jusqu'à ce que "BBE" apparaisse sur l'affichage. Puis tournez le cadran VOL/MULTI JOG vers la droite ou vers la gauche pour sélectionner un des trois niveaux ou la position "off" dans les 4 secondes qui suivent.

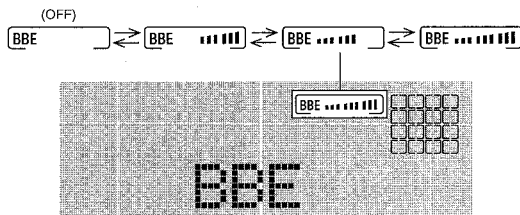

ACCENTUATION DES GRAVES

Le système T-BASS accentue le réalisme du son à basses fréquences.

Appuyez plusieurs fois sur la touche SOUND MODE jusqu'à ce que "T-BASS" apparaisse sur l'affichage. Puis tournez le cadran VOL/MULTI JOG vers la droite ou vers la gauche pour sélectionner un des trois niveaux ou la position "off" dans les 4 secondes qui suivent.

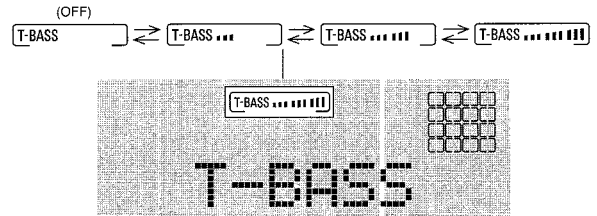

REMARQUE

Il peut se produire une distorsion du son à basses fréquences lorsque le système T-BASS est utilisé pour un disque dont le son à basses fréquences était accentué à l'origine. Dans ce cas, annuler le système T-BASS.

EQ (ÉGALISEUR)

Cet appareil permet d'obtenir les trois courbes d'égalisation suivantes.

- ROCK:** Son puissant renforçant les sons aigus et les sons graves
- POP:** Plus de présence aux fréquences vocales et à mi-gamme
- JAZZ:** Fréquences plus basses accentuées pour la musique de type jazz

Appuyez plusieurs fois sur la touche SOUND MODE jusqu'à ce que "EQ OFF" apparaisse sur l'affichage. Puis tournez le cadran VOL/MULTI JOG vers la droite ou vers la gauche pour sélectionner un des trois types d'égalisation ou la position "off" dans les 4 secondes qui suivent.

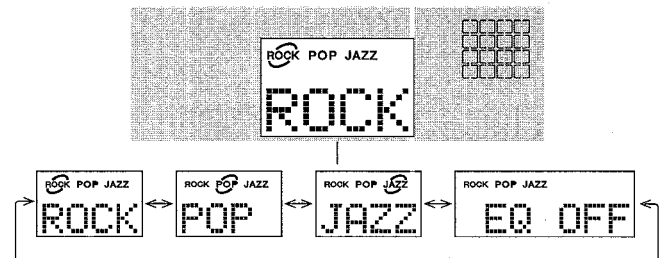

Si vous utilisez la télécommande, appuyez plusieurs fois sur la touche GEQ.

RÉGLAGE DU SON PENDANT L'ENREGISTREMENT

Vous pouvez modifier à votre gré le volume et le son sortant des haut-parleurs ou du casque d'écoute sans affecter le niveau de l'enregistrement.

ACCORD MANUEL

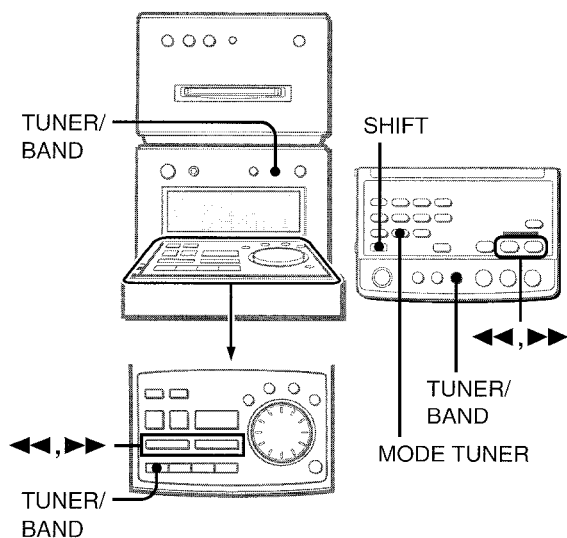

1 Appuyez plusieurs fois sur la touche TUNER/BAND pour sélectionner la bande souhaitée.

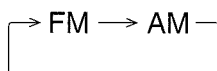

Si l'appareil est éteint, la station captée précédemment sera reçue (Fonction de Lecture Directe).

2 Appuyez sur la touche ◀◀ ou ▶▶ pour sélectionner une station.

Chaque fois que vous appuyez sur cette touche, la fréquence change.
Lorsqu'une station est reçue, "TUNE" est affiché pendant un moment.
Pendant une réception FM stéréo, ((Ⓜ)) est affiché.

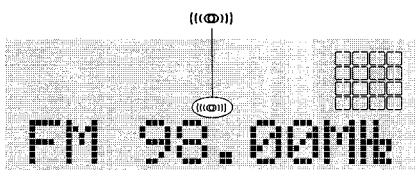

Pour rechercher une station rapidement (Recherche Automatique)

Maintenez enfoncée la touche ◀◀ ou ▶▶ jusqu'à ce que le syntoniseur commence à rechercher une station. Une fois la station captée, la recherche s'arrête.
Pour arrêter manuellement la Recherche Automatique, appuyez sur la touche ◀◀ ou ▶▶.

- Il est possible que la Recherche Automatique ne s'arrête pas aux stations émettant des signaux très faibles.

Lorsqu'une émission FM stéréo contient du bruit

Appuyez sur la touche MODE TUNER tout en appuyant sur la touche SHIFT sur la télécommande.
"MONO" apparaît sur l'affichage.
Le bruit est réduit mais la réception est monophonique.

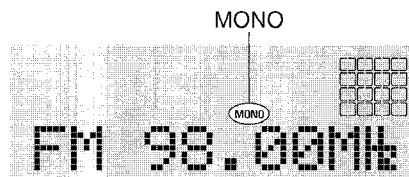

Pour rétablir la réception stéréo, répétez le procédé antérieur.

Pour changer l'intervalle d'accord AM

Le réglage par défaut de l'intervalle AM est de 10 kHz/pas. Si vous utilisez cet appareil dans un endroit où le système d'allocation des fréquences est de 9 kHz/pas, changez l'intervalle d'accord.
Appuyez sur la touche POWER tout en appuyant sur la touche TUNER/BAND.
Pour ramener l'intervalle à sa valeur initiale, répétez cette opération.

REMARQUE

Lorsque l'intervalle d'accord AM est changé, toutes les stations pré-réglées (voir "PRÉRÉGLAGE DES STATIONS") sont effacées. Les stations pré-réglées doivent être réglées de nouveau.

PRÉRÉGLAGE DES STATIONS

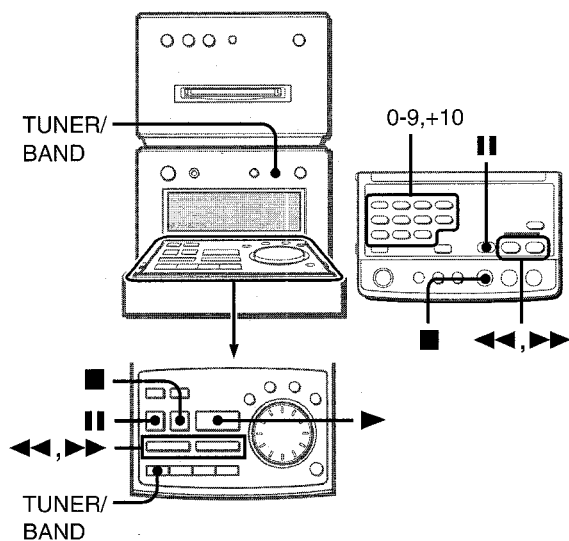

L'appareil peut mémoriser un total de 32 stations préréglées. Lorsqu'une station est mémorisée, un numéro de préréglage est attribué à cette station. Utilisez ce numéro de préréglage pour capter directement cette station.

1 Appuyez sur la touche TUNER/BAND pour sélectionner une bande et appuyez sur la touche ◀◀ ou ▶▶ pour sélectionner une station.

2 Appuyez sur la touche || pour mémoriser la station.

Un numéro de préréglage est attribué à la station, en commençant par 1 et en progressant par ordre croissant pour chaque bande.

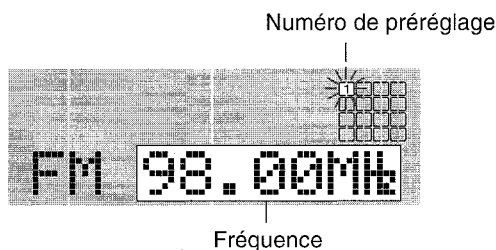

3 Répétez les opérations 1 et 2.

REMARQUE

Chaque bande peut mémoriser uniquement un maximum de 16 stations préréglées.

ACCORD SUR LES NUMÉROS PRÉRÉGLÉS

1 Appuyez sur la touche TUNER/BAND pour sélectionner une bande.

2 Appuyez sur les touches numériques sur la télécommande pour sélectionner un numéro de préréglage.

Exemple:

Pour sélectionner le numéro préréglé 15, appuyez sur les touches +10 et 5.

Pour sélectionner le numéro préréglé 10, appuyez sur les touches +10 et 0.

Autre façon de sélectionner une station préréglée

Appuyez sur la touche TUNER/BAND pour sélectionner une bande.

Puis appuyez sur la touche ▶ ou le panneau de contrôle.

Chaque fois que vous appuyez sur cette touche, la station préréglée avec le numéro suivant est sélectionnée.

Pour effacer une station préréglée

Sélectionnez le numéro préréglé de la station à effacer. Puis appuyez sur la touche ■ et sur la touche || dans les 4 secondes qui suivent.

Les numéros préréglés plus élevés de toutes les autres stations dans la bande diminuent également d'une unité.

UTILISATION

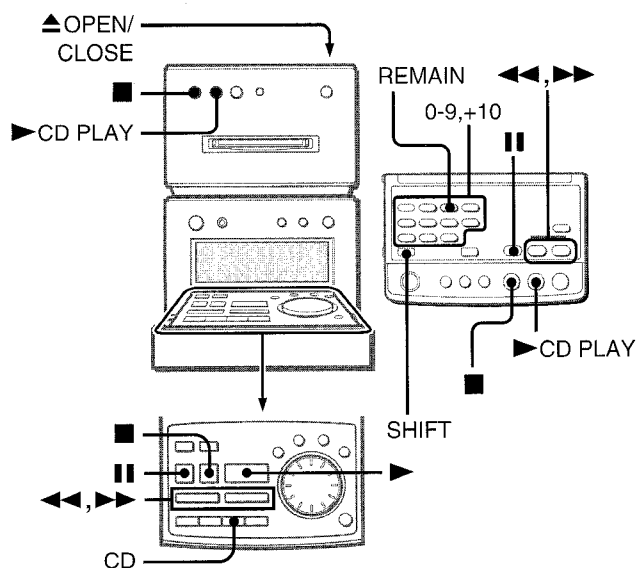

CHARGEMENT D'UN DISQUE

- 1 Appuyez sur la touche **▲ OPEN/CLOSE** pour ouvrir le compartiment du disque.
- 2 Placez un disque avec la face portant l'étiquette vers le haut.

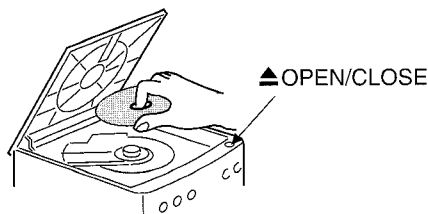

- 3 Appuyez de nouveau sur la touche **▲ OPEN/CLOSE** pour refermer le compartiment du disque.

Attention

Prenez soin de ne pas mettre les doigts dans le compartiment du disque pendant la fermeture de celui-ci.

LECTURE D'UN DISQUE

Insérez un disque.

Appuyez sur la touche ► CD PLAY.

La lecture du disque compact inséré commence immédiatement par la première plage, indépendamment de la source musicale sélectionnée.

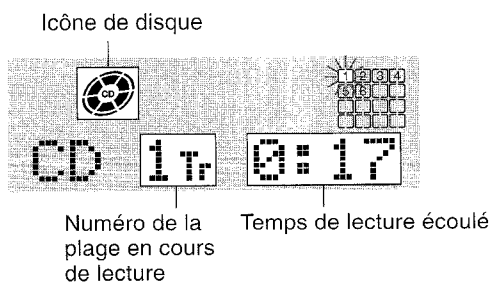

L'icône de disque tourne pendant la lecture du disque.

Pour arrêter la lecture, appuyez sur la touche **■**.

Pour interrompre temporairement la lecture, appuyez sur la touche **||**. Pour continuer la lecture, appuyez de nouveau sur cette touche.

Pour rechercher un point particulier pendant la lecture, maintenez enfoncée la touche **◀◀** ou **▶▶** et relâchez la touche à l'endroit désiré.

Pour passer au début d'une plage en cours de la lecture, appuyez plusieurs fois sur la touche **◀◀** ou **▶▶**. L'appareil saute les plages en avant avec la touche **▶▶**, et en arrière avec la touche **◀◀**.

Pour enlever le disque, arrêtez la lecture et appuyez sur la touche **▲ OPEN/CLOSE**.

Autres méthodes pour commencer la lecture

Appuyez sur la touche CD sur le panneau de contrôle, insérez un disque puis appuyez sur la touche **►** (ou la touche **► CD PLAY**).

Fenêtre d'affichage dans le mode d'arrêt

Répertoire des plages (seules les 16 premières plages sont affichées)

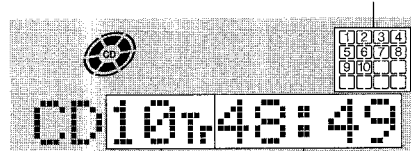

Nombre total de plages Temps total de lecture

Pour commencer la lecture lorsque l'appareil est éteint (Fonction de Lecture Directe)

Appuyez sur la touche **► CD PLAY** sur le panneau frontal. L'appareil s'allume et la lecture du disque inséré commence.

Pour vérifier le temps qui reste

En cours de lecture, appuyez sur la touche REMAIN tout en appuyant sur la touche SHIFT sur la télécommande. Le temps qui reste avant la fin de la lecture de toutes les plages est affiché. Pour rétablir l'affichage du temps de lecture, répétez le procédé antérieur.

Sélection d'une plage avec la télécommande

Appuyez sur les touches numériques et sur la touche +10 pour sélectionner une plage.

Exemple:

Pour sélectionner la 25ème plage, appuyez sur les touches +10, +10 et 5.

Pour sélectionner la 10ème plage, appuyez sur les touches +10 et 0.

La lecture de la plage sélectionnée commence et se poursuit jusqu'à la fin du disque.

REMARQUE

- N'utilisez pas de disques compacts ayant une forme irrégulière (exemple: ceux en losange, octogonaux). Cela peut occasionner une panne.
- Ne placez pas plus d'un disque compact à la fois dans le compartiment.

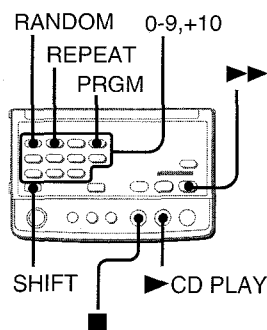

LECTURE ALÉATOIRE

Toutes les plages du disque peuvent être lues de façon aléatoire. Appuyez sur la touche **RANDOM** tout en appuyant sur la touche **SHIFT** sur la télécommande.

"RANDOM" s'allume sur l'affichage.

Pour annuler la lecture aléatoire, répétez le procédé antérieur.

REMARQUE

- Même en appuyant sur la touche ◀◀, il n'est pas possible de sauter à une plage que vous avez écoutée précédemment. L'appareil retourne uniquement au début de la plage en cours de lecture.
- Si dans le mode de lecture aléatoire vous sélectionnez une plage avec les touches numériques sur la télécommande, la lecture des plages sélectionnées commence et le mode de lecture aléatoire est annulé.

LECTURE RÉPÉTÉE

Il est possible d'écouter à plusieurs reprises une plage individuelle ou toutes les plages.

Tout en appuyant sur la touche **SHIFT**, appuyez plusieurs fois sur la touche **REPEAT** sur la télécommande.

"1" s'allume quand la lecture d'une seule plage est sélectionnée, et "↶" s'allume quand la lecture répétée de toutes les plages est sélectionnée.

Pour annuler la lecture répétée, répétez le procédé antérieur.

Pour répéter la lecture aléatoire

Activez tout d'abord le mode de lecture aléatoire en appuyant sur la touche **RANDOM** tout en appuyant simultanément sur la touche **SHIFT** sur la télécommande. Appuyez ensuite sur la touche **REPEAT** tout en appuyant sur la touche **SHIFT** afin d'allumer "↶".

LECTURE PROGRAMMÉE

Il est possible de programmer jusqu'à 32 plages du disque inséré. Utilisez la télécommande.

1 Appuyez sur la touche PRGM tout en appuyant sur la touche SHIFT dans le mode d'arrêt.

"PRGM" clignote alors sur l'affichage.

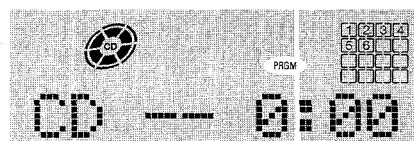

2 Appuyez sur les touches numériques et sur la touche +10 pour programmer une plage.

Exemple:

Pour sélectionner la 12ème plage, appuyez sur les touches +10 et 2.

Pour sélectionner la 20ème plage, appuyez sur les touches +10, +10 et 0.

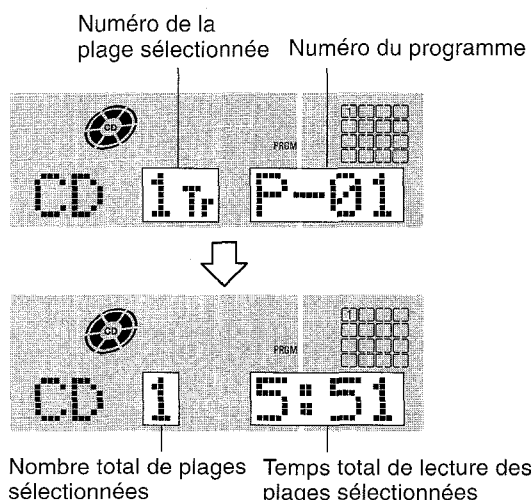

3 Répétez l'opération 2 pour programmer d'autres plages.

4 Appuyez sur la touche ▶ CD PLAY pour commencer la lecture.

Pour répéter la lecture programmée

Après avoir programmées les plages désirées, appuyez plusieurs fois sur la touche **REPEAT** tout en appuyant sur la touche **SHIFT** sur la télécommande afin que "↶" s'allume. Puis faites commencer la lecture programmée.

Pour vérifier le programme

Chaque fois que vous appuyez sur la touche ▶ dans le mode d'arrêt, un numéro de plage et un numéro de programme s'affichent.

Pour effacer le programme

Appuyez sur la touche ■ dans le mode d'arrêt.

Pour ajouter des plages au programme

Avant la lecture, répétez l'opération 2. La plage sera programmée à la suite de la dernière plage.

Pour changer les plages programmées

Effacez le programme et répétez toutes les opérations.

REMARQUE

Lors de la lecture programmée, les touches **REPEAT**, **RANDOM**, et les touches numériques ne fonctionnent pas.

QU'EST-CE QU'UN MINIDISQUE (MD)?

Un minidisque n'a que 64 mm de diamètre, soit environ la moitié d'un disque compact classique. Il peut toutefois être utilisé pour enregistrer et lire 74 minutes de données, comme un disque compact. Contrairement à un disque compact, un minidisque se trouve dans une cartouche en plastique, si bien que sa manipulation est facile. Grâce à cette cartouche, le disque se trouvant à l'intérieur est protégé des chocs, de la poussière et des rayures. Contrairement aux cassettes, dont le ruban magnétique peut s'allonger ou d'emmêler, un minidisque est un support présentant une longévité.

TYPE DE MINIDISQUES

Il existe deux types de minidisques: "Disques optiques" et "Disques Magnéto-optiques". Pour la lecture des données enregistrées, ces deux types font appel à un faisceau laser et à une technologie de capteur optique.

Disques optiques

Ces disques ne servent que pour la lecture. Comme les disques compacts, ils s'utilisent comme disques de musique préenregistrée. On ne peut pas enregistrer ou effectuer de montage sur ces disques

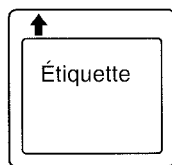

Le volet couvre seulement l'ouverture se trouvant sur le côté sans étiquette du minidisque.

Disques MO*1 enregistrables

Il s'agit de disques sur lesquels on peut enregistrer à volonté, comme des cassettes. La méthode d'enregistrement, dite à technologie magnéto-optique, fait appel à un laser et au magnétisme pour enregistrer les signaux. La qualité du son enregistré ne se dégrade donc pas même après de nombreuses lectures et de nombreux enregistrements.

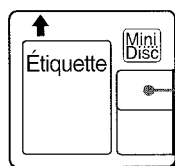

Le volet couvre les ouvertures se trouvant sur les deux côtés du minidisque.

*1 MO: abréviation de Magnéto-Optique

Taille compacte grâce à la technologie ATRAC*2

Une nouvelle technologie de compression audio numérique appelée ATRAC extrait uniquement les fréquences audibles par l'homme et supprime celles qui sont inaudibles. Ceci comprime la quantité de données à enregistrer à un cinquième de la quantité normale. La technologie ATRAC est basée sur des études faites dans le domaine de la psychologie auditive et n'altère pas la qualité du son audible.

*2 ATRAC: abréviation de "Adaptive TRansform Acoustic Coding"

Accès aléatoire rapide

Un des grands avantages du minidisque est la possibilité qu'il offre de localiser rapidement les plages souhaitées. Il permet aussi la mise en service de fonctions telles que la lecture des plages dans un ordre aléatoire, et la renumérotation des plages pour les lire dans l'ordre souhaité.

LIMITATIONS D'UN MINIDISQUE

L'enregistrement sur un minidisque est fait différemment de celui d'une cassette ou d'une cassette audionumérique. Par conséquent, le système du minidisque est sujet aux restrictions suivantes.

"TOC* Full" peut être affiché même si la durée maximale d'enregistrement du disque (60 minutes ou 74 minutes) n'est pas atteinte.

"TOC Full" est affiché lorsque 254 plages sont déjà enregistrées sur un disque, quelle que soit sa durée d'enregistrement.

*TOC: abréviation de "Table Of Contents", Table Des Matières.

"TOC Full" peut être affiché même si un disque n'est pas complètement enregistré.

Si une plage comporte beaucoup de données de repérage, l'appareil peut considérer ces données comme des codes d'index et les compter comme des plages supplémentaires, quels que soient la durée et le nombre de plages.

Le temps restant d'un disque ne peut pas augmenter même après l'effacement de certaines plages courtes.

Du fait que les parties de moins de huit secondes ne sont pas comptées, l'indication du temps restant peut ne pas augmenter même après l'effacement de certaines d'entre elles.

La jonction de plages (fonction COMBINE) n'est pas toujours possible.

Les plages créées par montage ne peuvent pas être jointes.

La somme de la durée des enregistrements et de la durée restante d'un disque peut ne pas être égale à la durée maximale d'enregistrement (60 ou 74 minutes) de ce disque.

L'enregistrement est effectué par unité minimale d'un groupe (deux secondes). Même si une partie dure moins de deux secondes, un espace de deux secondes est nécessaire pour son enregistrement. La durée disponible devient alors plus courte. S'il y a des rayures sur un disque, les parties rayées sont automatiquement effacées et la durée disponible devient alors également plus courte.

L'enregistrement de numéros de plages peut ne pas se faire correctement.

Lors de l'enregistrement à partir d'un disque compact par les entrées numériques (en utilisant la touche CD ► MD), il peut se produire des cas, fonction du contenu de ce disque, où de petites plages sont créées.

Si vous utilisez la fonction AUTO MARK, il peut se produire des cas, fonction du contenu du disque compact, où les numéros des plages ne peuvent pas être enregistrés correctement.

Les entrées numériques peuvent ne pas fonctionner.

Quand on essaie de faire un enregistrement numérique à partir d'un support enregistré et sujet à des droits d'auteur, la copie numérique ne peut pas être faite sur un minidisque enregistrable à partir d'un autre minidisque enregistré en numérique, du fait de la fonction de protection contre copie abusive conforme à la norme SCMS*.

* SCMS (Serial Copy Management System): norme servant à empêcher la copie abusive entre systèmes audio numériques, permettant ainsi de ne pas enfreindre les droits d'auteurs.

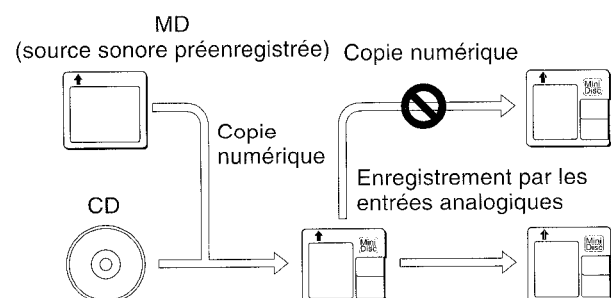

UTILISATION

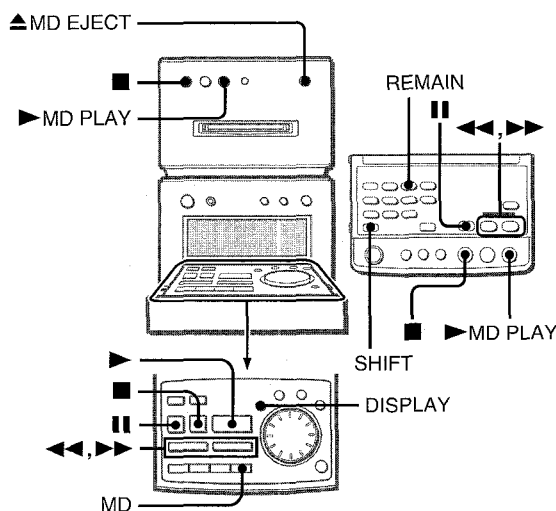

MISE EN PLACE D'UN MINIDISQUE

Insérez un disque au maximum dans l'appareil avec le côté portant l'étiquette en haut et dans le sens de la flèche.

"TOC READING" apparaît sur l'affichage pendant que l'appareil lit les données du disque inséré.

Guide de direction

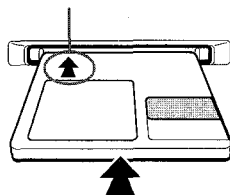

LECTURE D'UN MINIDISQUE

Insérez un minidisque.

Appuyez sur la touche ► MD PLAY.

La lecture du minidisque inséré commence immédiatement, indépendamment de la source musicale sélectionnée.

icône de disque

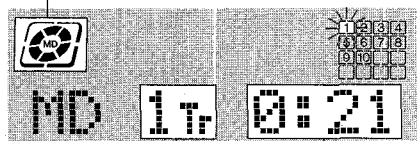

Numéro de la page en cours de lecture Temps de lecture écoulé

L'icône de disque tourne pendant la lecture du disque.

Pour arrêter la lecture, appuyez sur la touche ■.

Pour mettre la lecture en pause, appuyez sur la touche II.

Pour reprendre la lecture, appuyez de nouveau sur cette touche.

Pour rechercher un point particulier pendant la lecture, maintenez enfoncée la touche ◀◀ ou ▶▶ et relâchez la touche à l'endroit désiré.

Pour sauter au début d'une page en cours de lecture, appuyez plusieurs fois sur la touche ◀◀ ou ▶▶. Le système saute les pages vers l'avant avec la touche ▶▶ et vers l'arrière avec la touche ◀◀.

Pour éjecter un disque, appuyez sur la touche ▲ MD EJECT. Pendant l'éjection du disque ne pas toucher ce dernier. Vous pouvez éjecter le disque en appuyant sur la touche ▲ MD EJECT même si l'appareil est éteint.

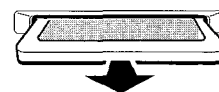

Tirez le disque vers vous

Autres méthodes pour commencer la lecture

Appuyez sur la touche MD sur le panneau de contrôle, insérez un disque, puis appuyez sur la touche ► (ou la touche ► MD PLAY).

Fenêtre de l'affichage dans le mode d'arrêt

• Répertoire des pages (seules les 16 premières pages sont affichées)

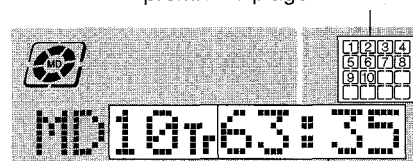

Nombre total de pages

Temps total de lecture

Sélection d'une page avec la télécommande

Appuyez sur les touches numériques et sur la touche +10 pour sélectionner une page.

Exemple:

Pour sélectionner la 25ème page, appuyez sur les touches +10, +10 et 5.

Pour sélectionner la 10ème page, appuyez sur les touches +10 et 0.

La lecture des pages sélectionnée commence jusqu'à la fin du disque.

Pour commencer la lecture alors que l'appareil est éteint (Fonction de Lecture Directe)

Appuyez sur la touche ► MD PLAY sur le panneau frontal. L'appareil s'allume et la lecture du disque inséré commence.

Pour lire à double vitesse

Lors de la lecture, maintenez enfoncée la touche ► pendant plus de deux secondes.

Pour reprendre la lecture normale, appuyez de nouveau sur la touche ►.

En arrêtant la lecture vous relâchez également le mode de lecture à double vitesse.

Pour vérifier le temps qui reste

Lors de la lecture, appuyez sur la touche REMAIN tout en appuyant sur la touche SHIFT sur la télécommande. Pour rétablir l'affichage du temps de lecture, répétez le procédé antérieur.

Remarque: le temps restant ne peut pas s'afficher lors de la lecture aléatoire ou la lecture programmée.

Pour vérifier le titre d'une page

Lors de la lecture, appuyez sur la touche DISPLAY. Le titre de la page en cours de lecture s'affiche. Si le titre de la page n'a pas été enregistré, c'est le numéro de la page qui s'affiche. Pour rétablir l'affichage du temps de lecture, appuyez de nouveau sur la touche DISPLAY.

Pour vérifier le titre du disque

Dans le mode d'arrêt, appuyez sur la touche DISPLAY. Le titre du disque s'affiche. Si le titre du disque n'a pas été enregistré, "No Title" s'affichera. Pour rétablir l'affichage du temps total de lecture, appuyez de nouveau sur la touche DISPLAY.

REMARQUE

- N'insérez rien d'autre qu'un minidisque dans l'appareil. Cela pourrait rayer le disque ou provoquer une panne ou un court-circuit.
- N'essayez pas d'insérer un autre minidisque s'il y a déjà un disque à l'intérieur de l'appareil. Quand un disque est en place dans l'appareil alors que le courant est coupé, le cercle interne de l'icône de disque est affiché.
- N'inclinez pas l'appareil avec un disque inséré. Cela pourrait créer des pannes.

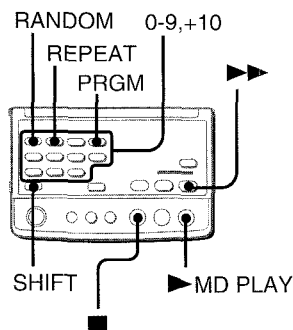
**LECTURE ALÉATOIRE**

Toutes les pages d'un disque peuvent être lues de façon aléatoire.

Appuyez sur la touche RANDOM tout en appuyant sur la touche SHIFT sur la télécommande.

"RANDOM" s'allume sur l'affichage.

Pour annuler la lecture aléatoire, répétez le procédé antérieur.

REMARQUE

- Même en appuyant sur la touche ◀, il n'est pas possible de sauter à une page que vous avez écoutée précédemment. L'appareil retourne uniquement au début de la page en cours de lecture.
- Si dans le mode de lecture aléatoire vous sélectionnez une page avec les touches numériques sur la télécommande, la lecture des pages sélectionnées commence et le mode de lecture aléatoire est annulé.

LECTURE RÉPÉTÉE

Il est possible d'écouter à plusieurs reprises une page individuelle ou toutes les pages.

Tout en appuyant sur la touche SHIFT, appuyez plusieurs fois sur la touche REPEAT sur la télécommande.

"1" s'allume quand la lecture d'une seule page est sélectionnée, et "∞" s'allume quand la lecture répétée de toutes les pages est sélectionnée.

Pour annuler la lecture répétée, répétez le procédé antérieur.

Pour répéter la lecture aléatoire

Activez tout d'abord le mode de lecture aléatoire en appuyant sur la touche RANDOM tout en appuyant simultanément sur la touche SHIFT sur la télécommande. Appuyez ensuite sur la touche REPEAT tout en appuyant sur la touche SHIFT afin d'allumer "∞".

LECTURE PROGRAMMÉE

Il est possible de programmer jusqu'à 30 pages du disque inséré.

Utilisez la télécommande.

1 Appuyez sur la touche PRGM tout en appuyant sur la touche SHIFT dans le mode d'arrêt.

"PRGM" clignote alors sur l'affichage.

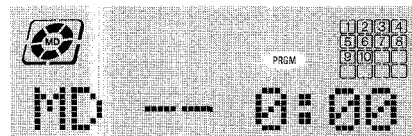

2 Appuyez sur les touches numériques et sur la touche +10 pour programmer une page.

Exemple:

Pour sélectionner la 12ème page, appuyez sur les touches +10 et 2.

Pour sélectionner la 20ème page, appuyez sur les touches +10, +10 et 0.

Numéro de la page sélectionnée Numéro du programme

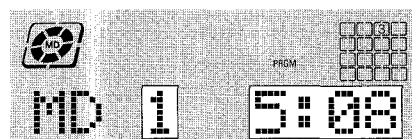
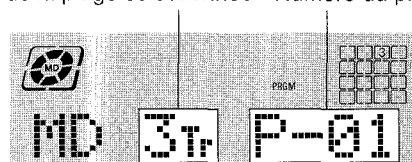

Nombre total de pages sélectionnées

Temps total de lecture des pages sélectionnées

3 Répétez l'opération 2 pour programmer d'autres pages.

4 Appuyez sur la touche ▶ MD PLAY pour commencer la lecture.

Pour vérifier le programme

Chaque fois que vous appuyez sur la touche ▶ dans le mode d'arrêt, un numéro de page et un numéro de programme s'affichent.

Pour effacer le programme

Appuyez sur la touche ■ dans le mode d'arrêt.

Pour ajouter des pages au programme

Avant la lecture, répétez l'opération 2. La page sera programmée à la suite de la dernière page.

Pour changer les pages programmées

Effacez le programme et répétez toutes les opérations antérieures.

REMARQUE

Lors de la lecture programmée, les touches REPEAT, RANDOM, et les touches numériques ne fonctionnent pas.

PLUSIEURS FAÇONS D'ENREGISTRER UN MINIDISQUE

Enregistrement par les entrées numériques

Un enregistrement numérique de signaux audio provenant d'un disque compact sur un minidisque vous offre des enregistrements sans dégradation dans la qualité du son. Vous pouvez utiliser n'importe quelles méthodes suivantes pour enregistrer à partir d'un disque compact sur un minidisque.

- Enregistrer tout un compact disque sur un minidisque
- Enregistrer une seule plage d'un disque compact
- Enregistrer vos plages préférées dans n'importe quel ordre

Enregistrement par les entrées analogiques

Un enregistrement par les entrées analogiques à partir du syntoniseur ou d'un appareil externe connecté aux prises TAPE IN et AUX IN peut être fait facilement. Il est également possible d'enregistrer par les entrées analogiques à partir d'un disque compact.

Enregistrement double durée

Vous pouvez obtenir une durée d'enregistrement double de celle indiquée sur le minidisque en utilisant le mode d'enregistrement monophonique.

REMARQUE

- N'insérez d'autre qu'un minidisque dans l'appareil, cela pourrait rayer le disque ou provoquer une panne.
- Prenez soin de ne pas bousculer l'appareil ou de débrancher le cordon secteur lors de l'enregistrement ou l'enregistrement TOC*. Cela pourrait provoquer des erreurs dans le sommaire et l'enregistrement correspondant risquerait de ne pas pouvoir être lu.

* TOC: Abréviation de "Table Of Contents", Sommaire

Les données du sommaire servent d'index codés du contenu enregistré. L'appareil enregistre ces données telles que temps de lecture et adresse de l'enregistrement sur un minidisque.

Pour prévenir des effacements accidentels de contenu enregistré

Positionnez le taquet de protection comme illustré ci-dessous. Faites glisser le taquet à fond.

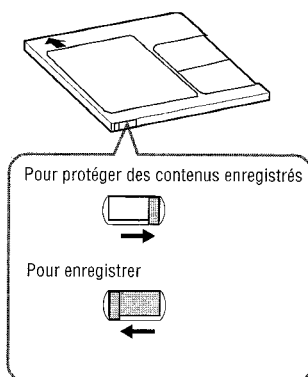

Si vous essayez d'enregistrer quand le taquet est sur la position de protection, "Protected" apparaît sur l'affichage. Mettez le taquet sur la position initiale.

AU SUJET DES CODES D'INDEX

Vous pouvez sélectionner facilement les plages désirées en enregistrant des codes d'index lors de l'enregistrement. Choisissez la méthode correcte pour enregistrer des codes d'index.

FONCTION AUTO MARK

Si vous enregistrez un disque compact en utilisant la touche CD ► MD

Les codes d'index déjà enregistrés sur un disque compact sont copiés tels quels.

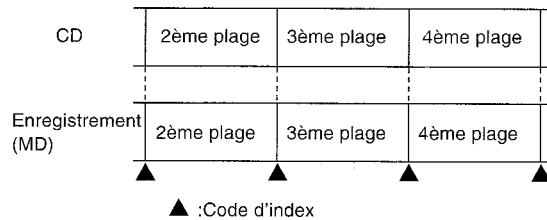

La fonction de "auto mark" s'applique dans les cas suivants:

- Si vous enregistrez tout un disque compact sur un minidisque (page 17)
- Si vous exécutez un enregistrement programmé d'un disque compact (page 19)

Vous ne pouvez pas ajouter des codes d'index si vous utilisez les fonctions "time mark" ou "manual mark" décrites ci-dessous.

Si vous enregistrez des disques compacts ou d'autres sources en utilisant la touche MD REC

Un code d'index s'enregistre automatiquement lorsqu'un signal sonore est introduit après un espace vide d'une durée de plus de 2 secondes.

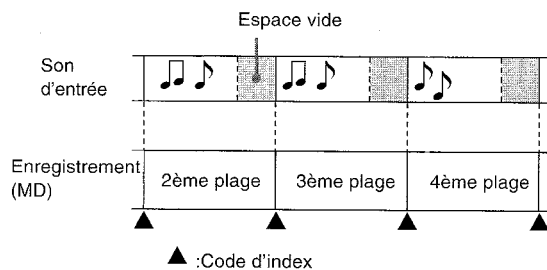

FONCTION TIME MARK

Si vous enregistrez des disques compacts ou d'autres sources en utilisant la touche MD REC (pages 20 et 21), vous pouvez enregistrer optionnellement des codes d'index toutes les 5 minutes.

Cela facilite la localisation du contenu radiophonique enregistré, etc.

FONCTION TIME MARK

Si vous enregistrez des disques compacts ou d'autres sources en utilisant la touche MD REC (pages 20 et 21), vous pouvez enregistrer des codes d'index toutes les fois désirées en appuyant sur la touche ENTER.

ENREGISTREMENT DE L'ENSEMBLE D'UN DISQUE COMPACT

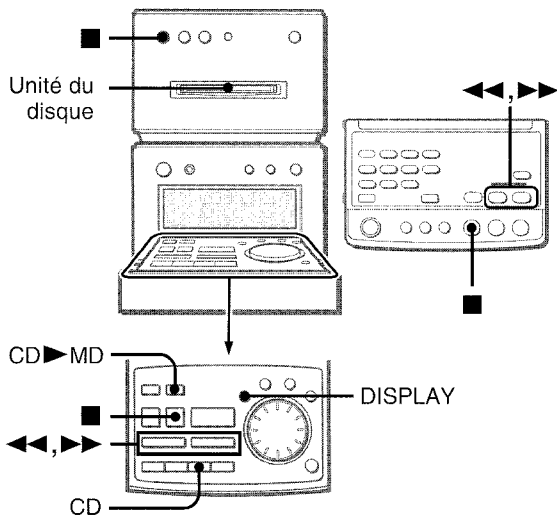

1 Insérez un minidisque enregistrable dans l'appareil avec le côté portant l'étiquette tourné vers le haut et dans le sens de la flèche.

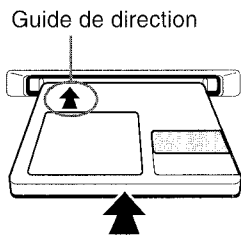

2 Appuyez sur la touche CD sur le panneau de contrôle.

3 Insérez le disque compact à enregistrer.

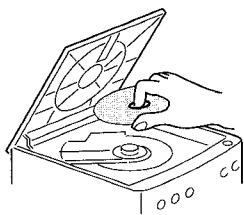

4 Appuyez sur la touche CD > MD pour commencer l'enregistrement.



L'enregistrement s'arrête automatiquement lorsque le disque compact arrive à la fin. Lorsque l'enregistrement s'arrête, "TOC Edit" apparaît sur l'affichage et les données concernant le contenu de l'enregistrement (TOC) sont mémorisées sur le minidisque.

REMARQUE

Vous pouvez fermer le panneau de contrôle pendant l'enregistrement.

Pour arrêter l'enregistrement avant la fin du disque compact

Appuyez sur la touche ■. L'enregistrement s'arrête et les données concernant le contenu de l'enregistrement (TOC) sont mémorisées sur le minidisque.

Pour arrêter la lecture du disque compact, appuyez de nouveau sur la touche ■.

Pour enregistrer sur un minidisque précédemment enregistré

S'il y a une partie non-enregistrée sur le minidisque, le nouvel enregistrement commencera automatiquement à l'endroit où termine l'enregistrement précédent.

Si vous désirez commencer l'enregistrement au début d'un minidisque précédemment enregistré, effacez complètement l'enregistrement précédent. (Voir la page 26.)

Pour changer d'affichage lors de l'enregistrement

Appuyez sur la touche DISPLAY. Chaque fois que vous appuyez sur cette touche, l'affichage change dans l'ordre suivant.

- ① Numéro de la plage et temps écoulé sur le CD
(Exemple: CD 1Tr 2:34)
- ② Temps restant de lecture sur le CD
(Exemple: CD -32:37)
- ③ Numéro de la plage et temps écoulé sur le minidisque
(Exemple: MD 4Tr 5:12)
- ④ Temps enregistrable restant sur le minidisque
(Exemple: MD -62:37)

ENREGISTREMENT D'UNE PLAGE DÉSIRÉE

Pour commencer l'enregistrement d'une plage désirée, sélectionnez la plage en utilisant les touches ◀◀ et ▶▶ avant d'appuyer sur la touche CD > MD qui fait commencer l'enregistrement.

ENREGISTREMENT D'UNE SEULE PLAGE D'UN DISQUE COMPACT

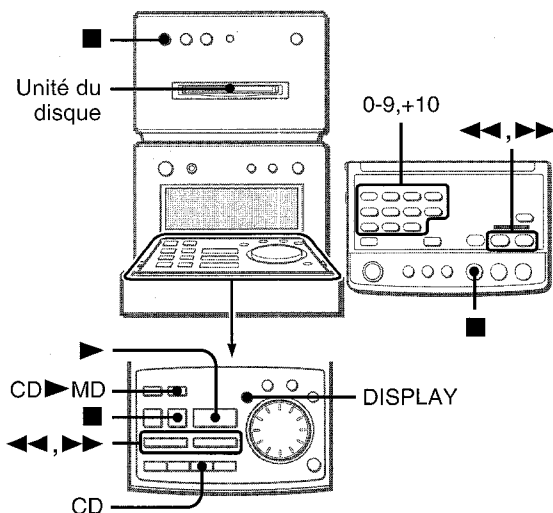

1 Insérez un minidisque enregistrable dans l'appareil avec le côté portant l'étiquette tourné vers le haut et dans le sens de la flèche.

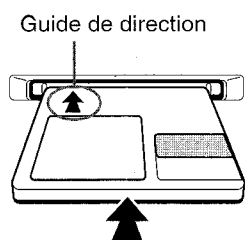

2 Appuyez sur la touche CD sur le panneau de contrôle.

3 Insérez le disque compact à enregistrer.

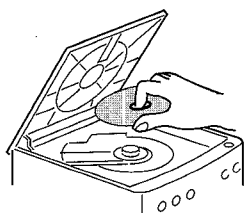

4 Procédez à la lecture de la plage à enregistrer.

Appuyez sur les touches numériques de la télécommande ou sélectionnez la plage avec les touches ◀◀ / ▶▶ sur le panneau de contrôle et appuyez sur la touche ▶.

5 Appuyez sur la touche CD ▶ MD pour commencer l'enregistrement.

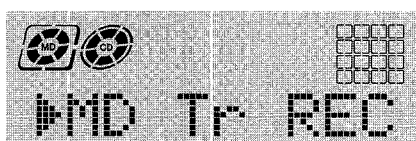

L'enregistrement s'arrête automatiquement lorsque la plage arrive à la fin.

Lorsque l'enregistrement s'arrête, "TOC Edit" s'affiche et les données (TOC) concernant l'enregistrement sont mémorisées sur le minidisque.

Pour arrêter l'enregistrement avant la fin de la plage

Appuyez sur la touche ■. L'enregistrement s'arrête et les données concernant le contenu de l'enregistrement (TOC) sont mémorisées sur le minidisque.

Pour arrêter la lecture du disque compact, appuyez de nouveau sur la touche ■.

Pour enregistrer sur un minidisque précédemment enregistré

S'il y a une partie non-enregistrée sur le minidisque, le nouvel enregistrement commencera automatiquement à l'endroit où termine l'enregistrement précédent.

Si vous désirez commencer l'enregistrement au début d'un minidisque précédemment enregistré, effacez complètement l'enregistrement précédent. (Voir la page 26.)

Pour changer d'affichage lors de l'enregistrement

Appuyez sur la touche DISPLAY. Chaque fois que vous appuyez sur cette touche, l'affichage change dans l'ordre suivant.

- ① Numéro de la plage et temps écoulé sur le CD
(Exemple: CD 1Tr 2:34)
- ② Temps restant de lecture sur le CD
(Exemple: CD -3:37)
- ③ Numéro de la plage et temps écoulé sur le minidisque
(Exemple: MD 4Tr 5:12)
- ④ Temps enregistrable restant sur le minidisque
(Exemple: MD -62:37)

ENREGISTREMENT PROGRAMMÉ D'UN DISQUE COMPACT

Il est possible de programmer et d'enregistrer sur un minidisque jusqu'à 30 pages.

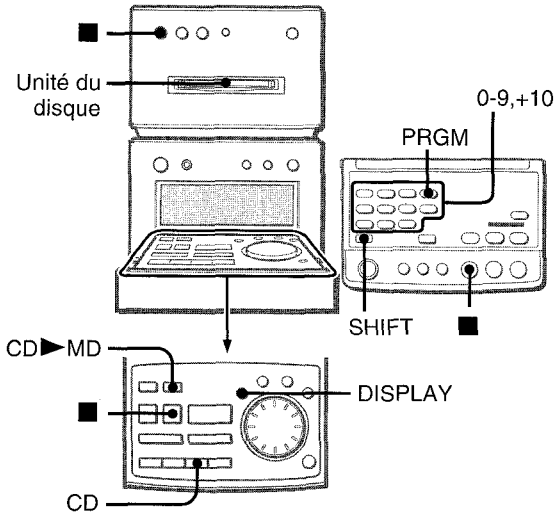

1 Insérez un minidisque enregistrable dans l'appareil avec le côté portant l'étiquette tourné vers le haut et dans le sens de la flèche.

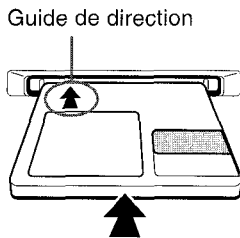

2 Appuyez sur la touche CD sur le panneau de contrôle.

3 Insérez le disque compact à enregistrer.

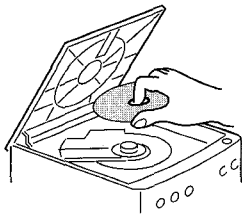

4 Appuyez sur la touche PRGM tout en appuyant sur la touche SHIFT sur la télécommande.

"PRGM" apparaîtra sur l'affichage

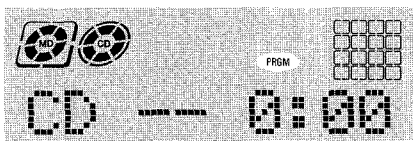

5 Appuyez sur les touches numériques et sur la touche +10 pour programmer une page à enregistrer.

Exemple:

Pour sélectionner la 12ème page, appuyez sur les touches +10 et 2.

Pour sélectionner la 20ème page, appuyez sur les touches +10, +10 et 0.

Numéro de la page sélectionnée Numéro de programme

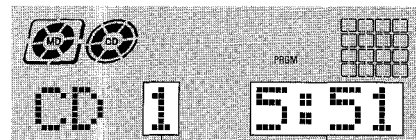
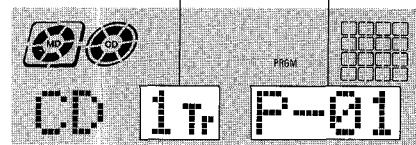

Nombre total de pages sélectionnées

Temps total de lecture des pages sélectionnées

6 Répétez l'opération 5 pour programmer d'autres pages.

7 Appuyez sur la touche CD ▶ MD pour commencer l'enregistrement.

L'enregistrement commence.

L'enregistrement s'arrête automatiquement lorsque les pages programmées finissent.

Puis "TOC Edit" apparaît sur l'affichage et le sommaire (TOC) est enregistré sur le minidisque.

Pour arrêter l'enregistrement à mi-chemin

Appuyez sur la touche ■. L'enregistrement s'arrête et les données concernant le contenu de l'enregistrement (TOC) sont mémorisées sur le minidisque.

Pour arrêter la lecture du disque compact, appuyez de nouveau sur la touche ■.

F

Pour enregistrer sur un minidisque précédemment enregistré

S'il y a une partie non-enregistrée sur le minidisque, le nouvel enregistrement commencera automatiquement à l'endroit où termine l'enregistrement précédent.

Si vous désirez commencer l'enregistrement au début d'un minidisque précédemment enregistré, effacez complètement l'enregistrement précédent. (Voir la page 26.)

Pour changer d'affichage lors de l'enregistrement

Appuyez sur la touche DISPLAY. Chaque fois que vous appuyez sur cette touche, l'affichage change dans l'ordre suivant.

- ① Numéro de la page et temps écoulé sur le CD (Exemple: CD 1Tr 1:23)
- ② Numéro de la page et temps écoulé sur le minidisque (Exemple: MD11Tr 1:23)
- ③ Temps enregistrable restant sur le minidisque (Exemple: MD -36:15)

ENREGISTREMENT DE LA RADIO, D'UN DISQUE COMPACT OU D'UN APPAREIL CONNECTÉ

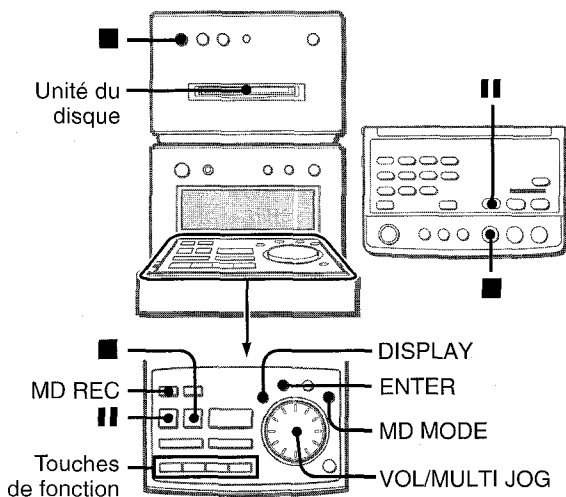

1 Insérez un minidisque dans l'appareil avec le côté portant l'étiquette tourné vers le haut et dans le sens de la flèche.

2 Appuyez sur l'une des touches de fonction sur le panneau de contrôle et préparez la source à enregistrer.

- Pour enregistrer de la radio, appuyez sur la touche TUNER/BAND et réglez une station.
- Pour enregistrer un appareil connecté aux prises TAPE IN, appuyez plusieurs fois sur la touche TAPE/AUX pour que "TAPE" s'affiche.
- Pour enregistrer un appareil connecté aux prises AUX IN, appuyez plusieurs fois sur la touche TAPE/AUX pour que "AUX" s'affiche.
- Pour enregistrer un disque compact, appuyez sur la touche CD et insérez un disque compact.

3 Appuyez sur la touche MD MODE.

"Mark MODE?" est affiché pendant 4 secondes.

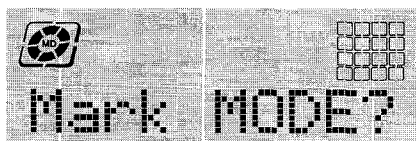

4 Avant de laisser passer 4 secondes, appuyez sur la touche ENTER.

5 Avant de laisser passer 4 secondes, tournez le cadran VOL/MULTI JOG pour sélectionner un mode de codes d'index.

Pour enregistrer des codes d'index automatiquement au début de chaque plage, sélectionnez "Mk: AUTO?".

Pour enregistrer des codes d'index toutes les 5 minutes, sélectionnez "Mk: TIME?".

Pour réaliser un enregistrement sans codes d'index, sélectionnez "Mark: OFF?".

6 Avant de laisser passer 4 secondes, appuyez sur la touche ENTER.

7 Appuyez sur la touche MD REC.

Le système entre dans le mode d'attente. Attendez jusqu'à ce que le temps enregistrable sur le minidisque clignote sur l'affichage.

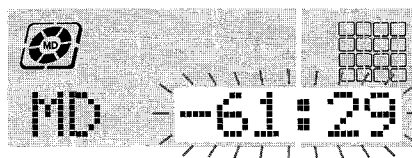

8 Appuyez sur la touche II pour commencer l'enregistrement.

Si vous enregistrez d'un appareil connecté, démarrez la lecture de celui-ci.

Pour arrêter l'enregistrement

Appuyez sur la touche ■.

Lorsque l'enregistrement s'arrête, "TOC Edit" s'affiche et les données concernant le contenu de l'enregistrement (TOC) sont mémorisées sur le minidisque.

Pour ajouter des codes d'index lors de l'enregistrement

Appuyez sur la touche ENTER et un code d'index sera enregistré indépendamment du mode de codes d'index sélectionné dans l'opération 5.

Pour enregistrer sur un minidisque précédemment enregistré

S'il y a une partie non-enregistrée sur le minidisque, le nouvel enregistrement commencera automatiquement à l'endroit où termine le précédent.

Si vous désirez commencer l'enregistrement au début du minidisque précédemment enregistré, effacez complètement l'enregistrement précédant. (Voir la page 26.)

Pour changer d'affichage pendant l'enregistrement

Appuyez sur la touche DISPLAY. Chaque fois que vous appuyez sur cette touche, l'affichage change dans l'ordre suivant.

- ① Numéro de plage et temps écoulé sur le minidisque
(Exemple: MD5Tr 1:23)
- ② Temps enregistrable sur minidisque
(Exemple: MD -36:15)
- ③ Source
(Exemple: FM 93.00 MHz)

ENREGISTREMENT DOUBLE DURÉE (MONOPHONIQUE)

Vous pouvez obtenir une durée d'enregistrement double de celle indiquée sur le minidisque en utilisant le mode d'enregistrement monophonique.

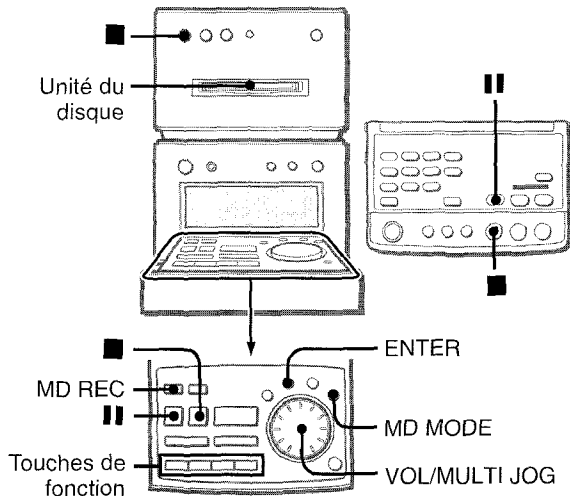

1 Insérez un minidisque enregistrable dans l'appareil avec le côté portant l'étiquette tourné vers le haut et dans le sens de la flèche.

2 Appuyez sur l'une des touches de fonction sur le panneau de contrôle et préparez la source à enregistrer.

- Pour enregistrer de la radio, appuyez sur la touche TUNER/BAND et réglez une station.
- Pour enregistrer un appareil connecté aux prises TAPE IN, appuyez plusieurs fois sur la touche TAPE/AUX pour que "TAPE" s'affiche.
- Pour enregistrer un appareil connecté aux prises AUX IN, appuyez plusieurs fois sur la touche TAPE/AUX pour que "AUX" s'affiche.
- Pour enregistrer un disque compact, appuyez sur la touche CD et insérez un disque compact.

3 Appuyez deux fois sur la touche MD MODE.

"REC MODE?" est affiché pendant 4 secondes.

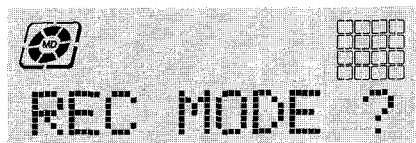

4 Dans les 4 secondes qui suivent, appuyez sur la touche ENTER.

5 Dans les 4 secondes qui suivent, tournez le cadran VOL/MULTI JOG jusqu'à ce que "REC mono?" s'affiche.

6 Dans les 4 secondes qui suivent, appuyez sur la touche ENTER.

"MONO" clignote alors sur l'affichage.

7 Appuyez sur la touche MD MODE.

"Mark MODE?" est affiché pendant 4 secondes.

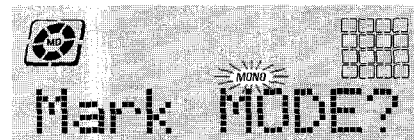

8 Dans les 4 secondes qui suivent, appuyez sur la touche ENTER.

9 Dans les 4 secondes qui suivent, tournez le cadran VOL/MULTI JOG pour sélectionner un mode de codes d'index.

Pour enregistrer automatiquement des codes d'index au début de chaque plage, sélectionnez "Mk: AUTO?".

Pour enregistrer des codes d'index toutes les 5 minutes, sélectionnez "Mk: TIME?".

Pour réaliser un enregistrement sans codes d'index, sélectionnez "Mk: OFF?".

10 Dans les 4 secondes qui suivent, appuyez sur la touche ENTER.

11 Appuyez sur la touche MD REC.

L'appareil entre dans le mode d'attente. Attendez jusqu'à ce que le temps enregistrable du minidisque clignote sur l'affichage.

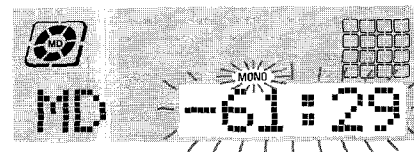

12 Appuyez sur la touche || pour commencer l'enregistrement.

Si vous enregistrez d'un appareil connecté, faites commencer la lecture de celui-ci.

Pour arrêter l'enregistrement

Appuyez sur la touche ■.

Lorsque l'enregistrement s'arrête, "TOC Edit" s'affiche et les données concernant l'enregistrement (TOC) sont mémorisées sur le minidisque.

L'enregistrement double durée est également annulé.

Pour ajouter des codes d'index lors de l'enregistrement

Appuyez sur la touche ENTER et un code d'index sera enregistré indépendamment du mode de codes d'index sélectionné dans l'opération 9.

Pour enregistrer sur un minidisque précédemment enregistré

S'il y a une partie non-enregistrée sur le minidisque, le nouvel enregistrement commencera automatiquement à l'endroit où termine le précédent.

Si vous désirez commencer l'enregistrement au début du minidisque précédemment enregistré, effacez complètement l'enregistrement précédent. (Voir la page 26.)

ENREGISTREMENT DE TITRES DE DISQUE ET DE PLAGES

Vous pouvez enregistrer les titres des disques et des plages.
Le titre enregistré du disque peut s'afficher en appuyant sur la touche DISPLAY dans le mode d'arrêt du minidisque.
Le titre enregistré de la plage peut s'afficher en appuyant sur la touche DISPLAY pendant la lecture de la plage.

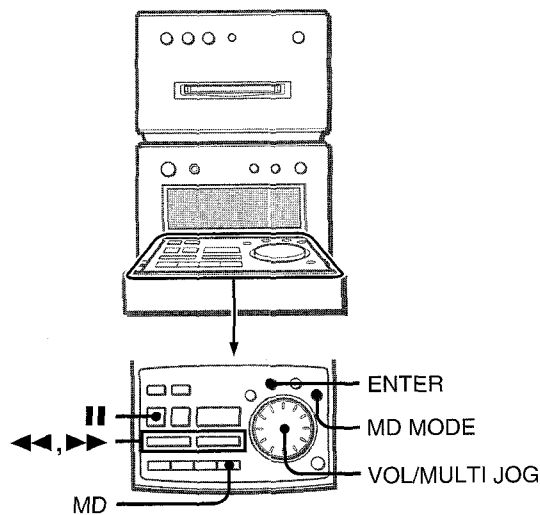

1 Appuyez sur la touche MD sur le panneau de contrôle et insérez un minidisque pour enregistrer le titre du disque ou de la plage.

2 Pour enregistrer le titre d'un disque, appuyez sur la touche MD MODE dans le mode d'arrêt.
"Disc title" est affiché pendant 10 secondes.

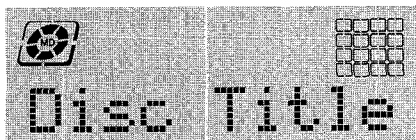

Utilisez les touches ◀◀ ou ▶▶ pour sélectionner une plage afin d'enregistrer son titre. Puis appuyez sur la touche MD MODE.

"Title" est affiché pendant 10 secondes.

Exemple: Si vous enregistrez le titre de la 3ème plage

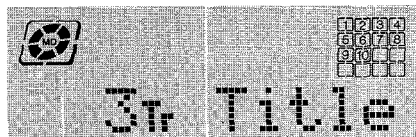

3 Avant de laisser passer 10 secondes, appuyez sur la touche ENTER.

L'appareil passe au mode d'entrée de caractères.

4 Appuyez plusieurs fois sur la touche MD MODE pour sélectionner le type de caractère.

Chaque fois que vous appuyez sur la touche MD MODE, le type de caractère change dans l'ordre suivant.

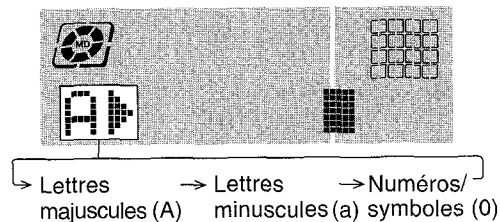

5 Tournez le cadran VOL/MULTI JOG pour sélectionner un caractère de votre choix, puis appuyez sur la touche ▶▶.

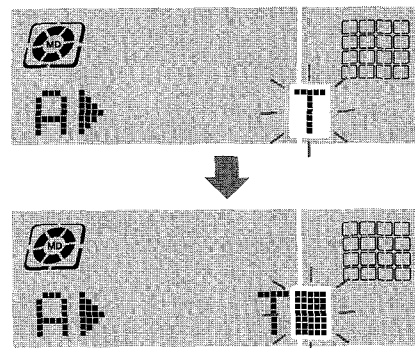

Quand vous appuyez sur la touche ▶▶, le caractère sélectionné se déplace d'une colonne sur la gauche.

6 Répétez les opérations 4 et 5 pour entrer tous les caractères souhaités (jusqu'à 50 caractères).

Si pendant une minute vous laissez l'appareil sans opérations à exécuter dans les opérations 4 et 5, le mode d'entrée de caractères s'annulera. Si cela se produit, répétez à partir de l'opération 2.

7 Appuyez sur la touche ENTER.

8 Retirez le minidisque de l'appareil.

"TOC Edit" s'affiche et le titre entré est enregistré.

Pour changer un caractère

Appuyez plusieurs fois sur la touche ◀◀ ou ▶▶ jusqu'à ce que le caractère à changer clignote. Puis introduisez le caractère souhaité.

Pour effacer les caractères

Appuyez plusieurs fois sur la touche ◀◀ ou ▶▶ jusqu'à ce que le caractère à effacer clignote. Puis appuyez la touche ||.

Pour insérer un espace entre les caractères

Appuyez plusieurs fois sur la touche ◀◀ ou ▶▶ jusqu'à ce que clignote le point d'insertion. Puis appuyez sur la touche ▶.

Pour ajouter un caractère entre deux caractères

Tout d'abord, insérez un espace entre deux caractères en suivant la description ci-dessus. Puis remplacez l'espace par le caractère souhaité.

REMARQUE

- Pendant que "TOC Edit" est affiché, ne débranchez pas le cordon secteur ou ne bousculez pas l'appareil. Si cela se produit, les données de TOC ne seront pas enregistrées correctement et les contenus montés sur un disque ne pourront pas être lus.
- Il n'est pas possible d'enregistrer un titre dans les cas suivants:
 - Lorsque vous insérez un disque pré-enregistré ("PB DISC" apparaît sur l'affichage.)
 - Lorsque le taquet de protection sur un disque inséré est en position de protection ("Can't Edit" apparaît sur l'affichage.)
 - Lors de la lecture aléatoire ou la lecture programmée

CARACTÈRES QUI PEUVENT ÊTRE ENREGISTRÉS

Lettres majuscules

(espace) A B C D E F G H I J K L M N O P Q R S T U V W X Y Z

Lettres minuscules

(espace) a b c d e f g h i j k l m n o p q r s t u v w x y z

Numéros et symboles

(espace) 0 1 2 3 4 5 6 7 8 9 ! " # \$ % & ' () * + , - . / : ; < = > ? @ _

DIVISION D'UNE PLAGE

Vous pouvez diviser une plage en deux en enregistrant un code d'index.

Exemple

Pour diviser la 5ème plage en deux plages à 2 minutes 30 secondes:

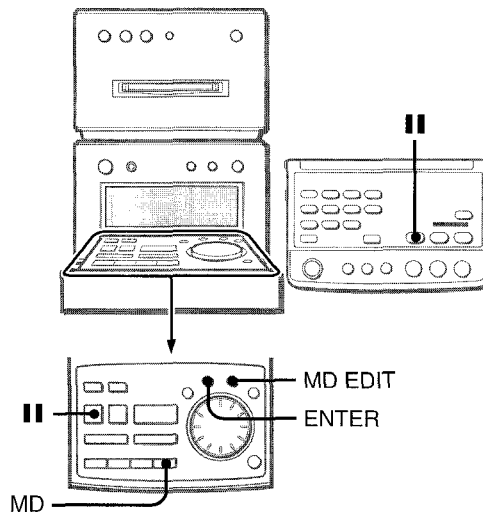
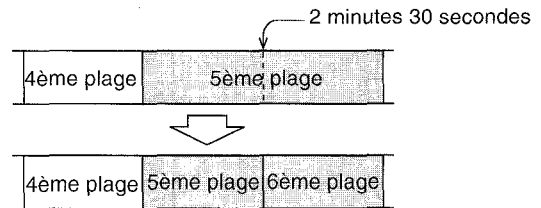

- 1 Appuyez sur la touche MD sur le panneau de contrôle et insérez un minidisque.**
- 2 Lors de la lecture, appuyez sur la touche || à l'endroit où vous souhaitez diviser la plage.**
L'appareil entre dans le mode de pause.
- 3 Appuyez sur la touche MD EDIT afin que "Divide" s'affiche.**
"Divide" est affiché pendant 10 secondes.
Exemple:
Si vous divisez la 5ème plage

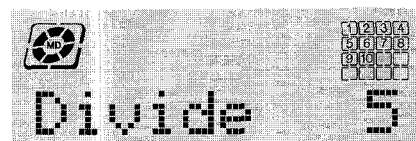

- 4 Avant de laisser passer 10 secondes, appuyez sur la touche ENTER.**
Un code d'index est enregistrée et le numéro des plages avance d'une unité.
- 5 Retirez le minidisque de l'appareil.**
"TOC Edit" s'affiche et les données concernant les contenus du montage sont enregistrées.

REMARQUE

- Si la plage a un titre avant la division, celui-ci est attribué à la première des deux plages divisées.
- Vous ne pouvez pas diviser une plage si un disque inséré contient déjà 254 plages.

COMBINAISON DE DEUX PLAGES

Vous pouvez combiner deux plages en effaçant le code d'index qu'il y a entre celles-ci.

Exemple

Pour combiner la 2ème et la 3ème plages en effaçant le code d'index au début de la 3ème:

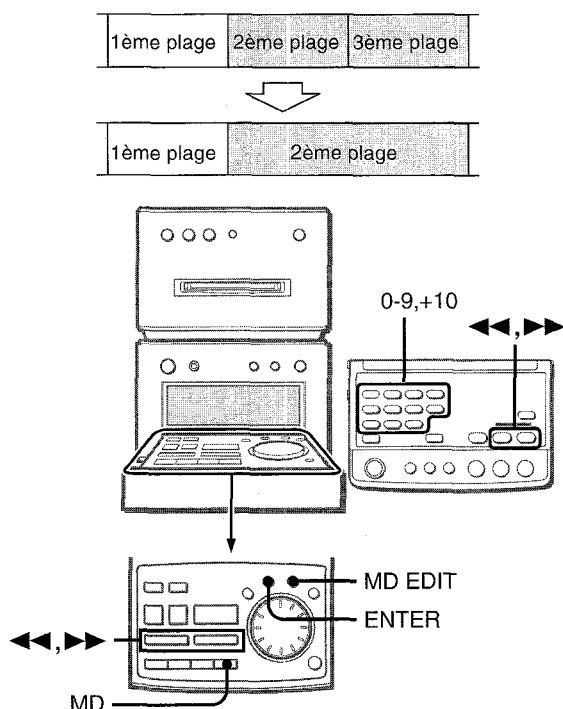

1 Appuyez sur la touche MD sur le panneau de contrôle et chargez un minidisque.

2 Sélectionnez ou procédez à la lecture de la dernière des plages à combiner en utilisant la touche ◀ ou ▶ ou les touches numériques sur la télécommande.

Exemple:

Pour combiner la 2ème et la 3ème plage, sélectionnez ou procédez à la lecture de la 3ème plage.

3 Appuyez plusieurs fois sur la touche MD EDIT afin que "Combine" s'affiche.

Exemple:

En combinant la 2ème et la 3ème plage

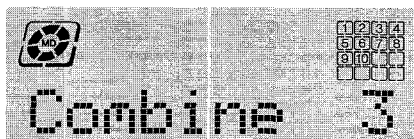

4 Dans les 10 secondes qui suivent, appuyez sur la touche ENTER.

Les deux plages sont combinées.

À partir de là les numéros des plages suivantes diminuent d'une unité.

5 Retirez le minidisque de l'appareil.

"TOC Edit" s'affichera et les données concernant les contenus du montage seront enregistrées.

REMARQUE

- Si les deux plages ont un titre, c'est le titre du numéro inférieur de la plage qui restera. Si seule une des deux plages à combiner a un titre, celui-ci restera.
- Vous ne pouvez pas combiner une plage enregistrée en monophonique et une plage enregistrée en stéréo.

CHANGEMENT DE L'ORDRE DES PLAGES

Vous pouvez changer l'ordre des plages à la fin d'un enregistrement.

Exemple

Pour déplacer la 3ème plage en 1ère position

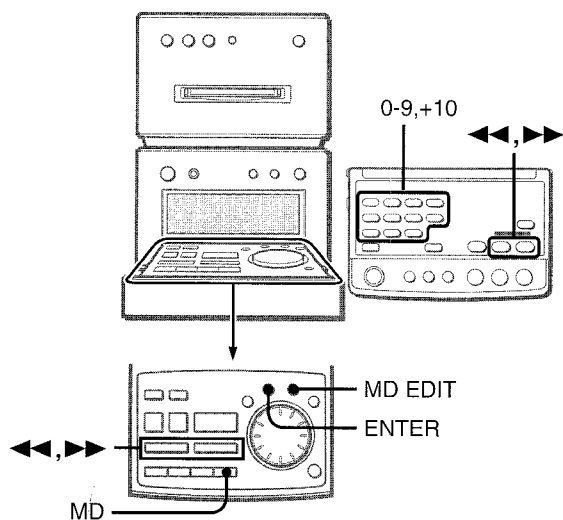
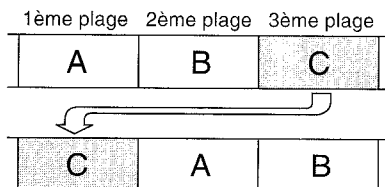

- 1 Appuyez sur la touche MD et insérez un minidisque.
- 2 Sélectionnez ou procédez à la lecture de la plage que vous désirez déplacer en utilisant les touches ◀◀ ou ▶▶ ou les touches numériques sur la télécommande.
- 3 Appuyez plusieurs fois sur la touche MD EDIT afin d'afficher "Move".

Exemple:

Si vous déplacez la 3ème plage

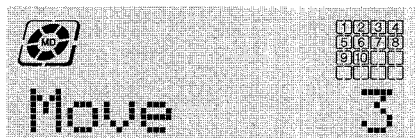

- 4 Dans les 10 secondes qui suivent, appuyez sur la touche ENTER.
- 5 Appuyez sur les touches ◀◀ ou ▶▶ pour sélectionner le numéro de la plage désirée.

Exemple:

Si vous déplacez en 1ère position

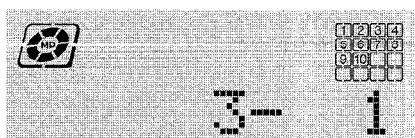

6 Dans les 10 secondes qui suivent, appuyez sur la touche ENTER.

7 Retirez le minidisque de l'appareil.

"TOC Edit" s'affichera et les données concernant les contenus du montage seront enregistrées.

EFFACEMENT DE PLAGES

EFFACEMENT DE TOUTES LES PLAGES D'UN DISQUE

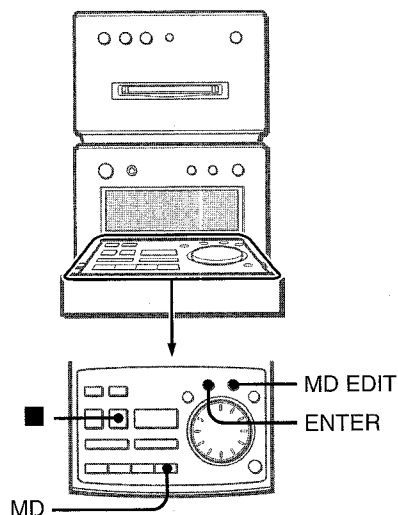

REMARQUE

Si vous effacez toutes les plages, vous ne pouvez pas les récupérer.

- 1 Appuyez sur la touche MD sur le panneau de contrôle et insérez un minidisque.
- 2 Dans le mode d'arrêt, appuyez plusieurs fois sur la touche MD EDIT jusqu'à ce que "Erase All?" s'affiche.

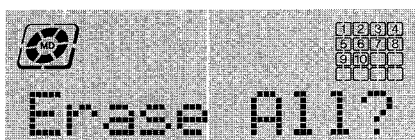

- 3 Dans les 10 secondes qui suivent, appuyez sur la touche ENTER.

L'affichage passe à "Erase?All?".

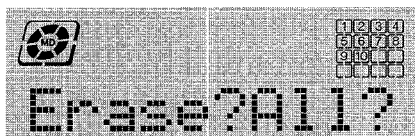

Assurez-vous que tout est prêt pour effacer toutes les plages. Pour annuler l'effacement des plages, appuyez sur la touche ■.

- 4 Dans les 8 secondes qui suivent, appuyez sur la touche ENTER.

"TOC Edit" s'affichera et toutes les plages du disque seront effacées.

L'effacement achevé, "Blank Disc" s'affichera.

EFFACEMENT D'UNE SEULE PLAGE

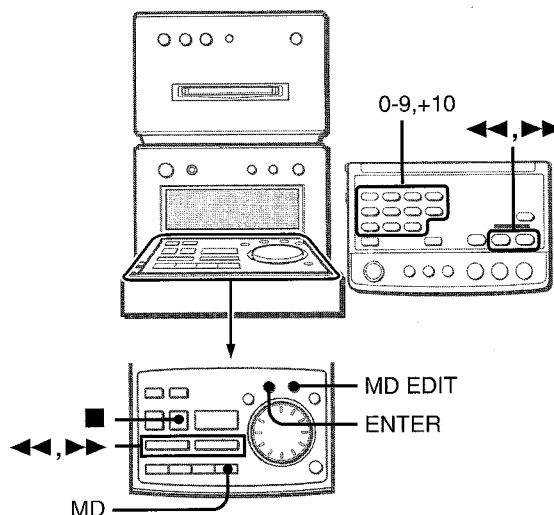

- 1 Appuyez sur la touche MD sur le panneau de contrôle et insérez un minidisque.
- 2 Sélectionnez ou procédez à la lecture de la plage à effacer en utilisant les touches ◀◀ ou ▶▶ ou les touches numériques sur la télécommande.
- 3 Appuyez plusieurs fois sur la touche MD EDIT afin que "Erase" s'affiche.

Exemple:

Si vous effacez la 3ème plage

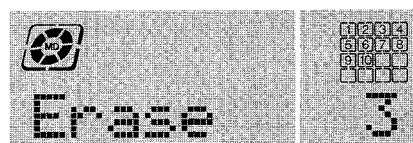

- 4 Dans les 10 secondes qui suivent, appuyez sur la touche ENTER.

L'affichage passe à "Erase?".

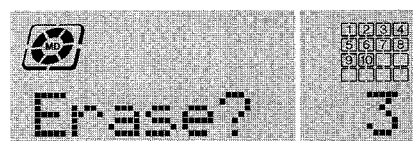

Assurez-vous que tout est prêt pour effacer la plage. Pour annuler l'effacement de la plage, appuyez sur la touche ■.

- 5 Dans les 8 secondes qui suivent, appuyez sur la touche ENTER.

Les plages sélectionnées seront effacées et tous les numéros des plages suivant diminueront d'une unité.

"TOC Edit" s'affichera et les données concernant les contenus du montage seront enregistrées.

LECTURE ET ENREGISTREMENT PAR LA MINUTERIE

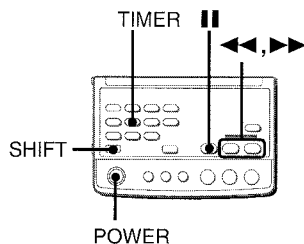

L'appareil peut être allumé chaque jour à une heure spécifiée grâce à la minuterie incorporée.

- Assurez-vous que l'horloge est réglée correctement. (Consultez la page 7.)

Utilisez la télécommande.

- 1 Appuyez plusieurs fois sur la touche **TIMER** tout en appuyant sur la touche **SHIFT** sur la télécommande pour afficher \odot (pour lecture par minuterie) ou \odot et **MDREC** (pour enregistrement par minuterie).

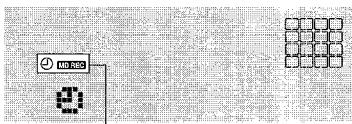

\odot : pour la lecture par la minuterie

\odot et **MDREC**: pour l'enregistrement par la minuterie

- 2 Dans les 4 secondes qui suivent, appuyez sur la touche **II**.

L'heure clignote.



REMARQUE

Si vous n'appuyez pas sur la touche **II** dans les 4 secondes qui suivent, une autre opération peut commencer.

- 3 Réglez l'heure d'allumage par la minuterie en appuyant sur la touche **◀** ou **▶** button, et appuyez sur la touche **II**. Répétez cette opération pour régler les minutes.

- 4 Sélectionnez une source pour la lecture par minuterie, ou une source et une source d'enregistrement (MD) pour l'enregistrement par minuterie.

Si vous sélectionnez la lecture par minuterie

Appuyez plusieurs fois sur la touche **◀** ou **▶** pour sélectionner un des noms de la source, puis appuyez sur la touche **II**.

Si vous sélectionnez l'enregistrement par minuterie

Appuyez plusieurs fois sur la touche **◀** ou **▶** pour sélectionner le nom de la source et de la source d'enregistrement, puis appuyez sur la touche **II**.

FM (ou AM) ▶ MD: si vous enregistrez une émission de radio sur un minidisque

TAPE ▶ MD: si vous enregistrez un appareil connecté aux prises TAPE IN sur un minidisque

AUX ▶ MD: si vous enregistrez un appareil connecté aux prises AUX IN sur un minidisque

- L'enregistrement par minuterie n'est pas applicable au disque compact.

- 5 Sélectionnez la durée de la période d'activation de l'appareil avec les touches **◀** ou **▶**, puis appuyez sur la touche **II**.

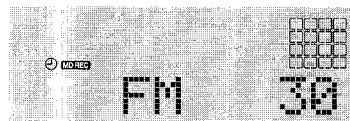

La durée d'activation de l'appareil peut être réglée entre 5 et 240 minutes par pas de 5 minutes.

- 6 Préparez la source et la source d'enregistrement.

Pour écouter un disque compact, chargez un disque.

Pour écouter une émission de radio, sélectionnez la bande souhaitée et réglez une station.

Pour écouter un minidisque, insérez un minidisque.

Pour écouter un appareil connecté, enregistrez la minuterie de la source connectée (avec une minuterie externe) et préparez-la pour la lecture.

Pour enregistrer une émission de radio sur un minidisque, sélectionnez la bande souhaitée et réglez une station et insérez un minidisque.

Pour enregistrer un appareil connecté sur un minidisque, enregistrez la minuterie de la source connectée (avec une minuterie externe) et préparez-la pour la lecture et insérez un minidisque.

- 7 Appuyez sur la touche **POWER** pour éteindre l'appareil après avoir réglé le volume du son de la tonalité.

\odot ou \odot **MDREC** reste affiché après l'extinction de l'appareil (minuterie dans le mode d'attente).



Pour la lecture par minuterie, quand l'heure d'allumage par la minuterie est atteinte, l'appareil s'allume et la lecture de la source sélectionnée commence.

Pour l'enregistrement par minuterie, le système s'allume une minute avant l'heure d'allumage par la minuterie et fait commencer l'enregistrement à l'heure d'allumage par la minuterie. Assurez-vous donc de compléter les précédentes opérations 1 à 7 au moins une minute avant l'heure d'allumage par la minuterie. Si le niveau du volume était réglé à plus de 25 au moment d'éteindre l'appareil, il sera réglé automatiquement à 25 en rallumant l'appareil par la minuterie.

Pour vérifier l'heure et la source spécifiées

Appuyez sur la touche **TIMER** tout en appuyant sur la touche **SHIFT** sur la télécommande. Le nom de la source sélectionnée, l'heure d'allumage et la durée de la période d'activation s'affichent pendant 4 secondes.

Pour annuler temporairement le mode d'attente de la minuterie

Appuyez plusieurs fois sur la touche **TIMER** tout en appuyant sur la touche **SHIFT** sur la télécommande afin que "TIMER OFF" s'affiche. Pour rétablir le mode d'attente de la minuterie, appuyez de nouveau sur cette touche pour afficher \odot (et **MDREC**).

Pour utiliser l'appareil alors que la minuterie est réglée

Vous pouvez utiliser l'appareil normalement après avoir réglé la minuterie.

Avant d'éteindre l'appareil, répétez l'opération 6 pour préparer la source et la source d'enregistrement, puis réglez le volume et la tonalité.

REMARQUE

- La lecture et l'enregistrement par la minuterie ne commenceront que si l'appareil est éteint.
- Il est impossible d'allumer et d'éteindre les appareils connectés au moyen de la minuterie incorporée dans cet appareil. Utilisez une minuterie extérieure.

RÉGLAGE DE LA MINUTERIE DE SOMMEIL

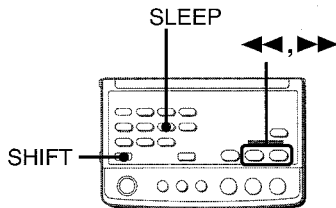

L'appareil peut être éteint automatiquement à une heure spécifiée.

Utilisez la télécommande.

1 Appuyez sur la touche SLEEP tout en appuyant sur la touche SHIFT sur la télécommande.

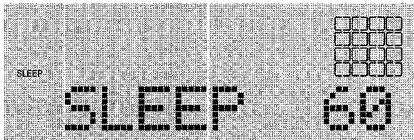

2 Dans les 4 secondes qui suivent, appuyez sur la touche ◀◀ ou ▶▶ pour spécifier le temps pendant lequel l'appareil doit rester éteint.

Chaque fois que vous appuyez sur cette touche, l'heure change entre 5 et 240 minutes par pas de 5 minutes.

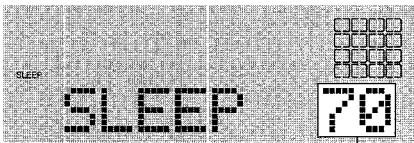

Temps spécifié

Pour vérifier le temps qui reste avant que l'appareil soit éteint

Appuyez une fois sur la touche SLEEP tout en appuyant sur la touche SHIFT sur la télécommande. Le temps restant est affiché pendant 4 secondes.

Pour annuler la minuterie de sommeil

Appuyez deux fois sur la touche SLEEP tout en appuyant sur la touche SHIFT sur la télécommande afin que "SLEEP OFF" soit affiché.

CONNEXION D'UN APPAREIL OPTIONNEL

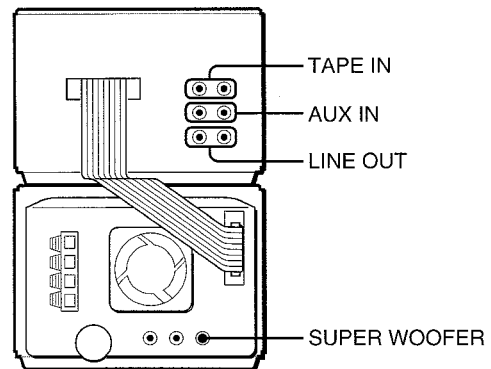

Consultez les instructions d'utilisation de l'appareil connecté pour avoir plus de détails.

- Les cordons de raccordement ne sont pas fournis. Procurez-vous les cordons de raccordement adéquats.
- Renseignez-vous auprès de votre distributeur Aiwa pour connaître les appareils optionnels disponibles.

PRISES TAPE IN

Cet appareil peut recevoir des signaux sonores analogiques d'entrée par ces prises à partir de la platine.

Utilisez un câble à fiche phono RCA pour connecter la platine.

REMARQUE

Si vous utilisez la platine pour enregistrer le son provenant de cet appareil, connectez la platine aux prises LINE OUT (voir plus bas).

PRISES AUX IN

Cet appareil peut recevoir des signaux sonores analogiques d'entrée par ces prises à partir de la platine d'une cassette.

Utilisez un câble à fiche phono RCA pour connecter un appareil audio (tourne-disque, lecteurs de musique laser, magnéscope, TV, etc.).

Connectez la fiche rouge à la prise R et la fiche blanche à la prise L.

Connexion d'un tourne-disque

Utilisez un tourne-disque Aiwa muni d'un amplificateur égaliseur incorporé.

PRISES "LINE OUT"

Par ces prises, l'appareil peut émettre des signaux sonores analogiques pour toutes les fonctions.

Utilisez un câble pourvu de fiches phono RCA afin de connecter les appareils audio.

REMARQUE

Ne connectez pas d'appareil aux prises LINE OUT et prises AUX IN simultanément.

Sinon cela peut produire un mauvais fonctionnement et des parasites.

PRISE SUPER WOOFER

Connectez à cette prise un sub woofer alimenté optionnel muni d'un amplificateur incorporé.

ÉCOUTE DE SOURCES EXTERNES

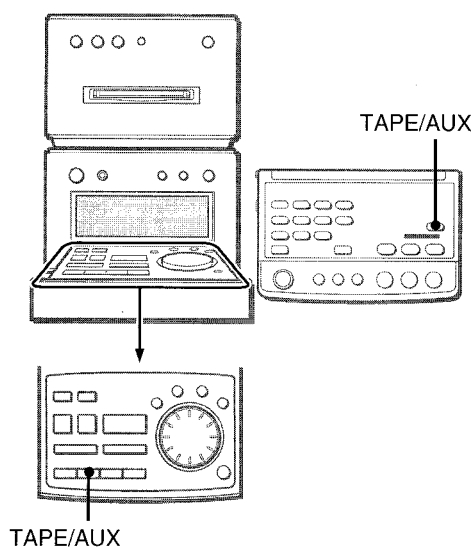

Pour écouter un appareil connecté aux prises TAPE IN, appuyez plusieurs fois sur la touche TAPE/AUX afin que "TAPE" s'affiche. Pour écouter un appareil connecté aux prises AUX IN, appuyez plusieurs fois sur la touche TAPE/AUX afin que "AUX" s'affiche.

SOINS ET ENTRETIEN

Vous devez effectuer un entretien périodique de votre chaîne et du logiciel afin d'optimiser leur bon fonctionnement.

Pour nettoyer le coffret

Utilisez un chiffon doux et sec.

Si les surfaces sont extrêmement sales, utilisez un chiffon doux légèrement humecté d'une solution de détergent doux. N'utilisez pas de solvants forts tels que l'alcool, de la benzine ou du diluant car ils pourraient endommager la finition de l'appareil.

Soin de l'appareil

- Ne soumettez pas l'appareil à des chocs.
- N'utilisez pas l'appareil près d'un champ magnétique tel qu'un téléviseur. Cela pourrait provoquer une panne.

Soin des disques compacts

- Lorsqu'un disque est sale, essuyez-le avec un chiffon de nettoyage, en partant du centre et en allant vers l'extérieur.

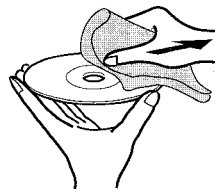

- Après avoir écouté un disque, rangez-le dans sa boîte. Ne le laissez pas dans un endroit chaud ou humide.

Soin des minidisques

Depuis que les minidisques se trouvent dans une cartouche qui les protège des traces de doigts et de la poussière, il n'est pas nécessaire de faire si attention en les manipulant. Cependant, les cartouches sales ou endommagées peuvent conduire à des pannes de l'appareil. Veuillez tenir compte des points suivants au moment de manipuler les minidisques.

- Gardez la cartouche dans un attaché case.
- N'ouvrez pas le volet de la cartouche pour toucher directement le disque. Si le disque à l'intérieur se salit, il est très difficile de le nettoyer. La cartouche peut également s'endommager.
- Fermez le volet s'il s'ouvre en manipulant ou en éjectant le disque. Autrement la poussière peut s'introduire ou le disque peut se rayer.

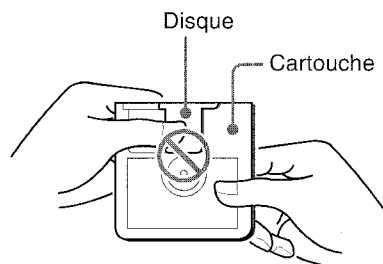

MESSAGES D'AIDE DU LECTEUR/ENREGISTREUR DE MINIDISQUES

Message	Cause	Remède
Blank Disc (Disque vierge)	Rien n'est enregistré sur le disque.	—
Can't Edit (Montage impossible)	Les plages sont courtes pour être jointes.	Consultez "LIMITATIONS DU MINIDISQUE" à la p. 13.
	La fonction de combinaison a été utilisée lors de la lecture de la première plage.	Hors service.
	La fonction de division est utilisée au début de la plage.	
Disc Error (Erreur de disque)	La fonction de combinaison a été utilisée pour unir une plage enregistrée en monophonique à une autre enregistrée en stéréo.	
	Le disque est rayé.	Remplacez le disque.
	L'appareil a reçu un choc fort lors de la lecture du sommaire TOC.	Ne faites pas subir de choc au disque lors de la lecture du sommaire TOC.
Disc Full (Disque plein)	Il n'y a pas assez de temps pour enregistrer sur un disque.	Remplacez le disque par un autre disque enregistrable.
Temp Over (Température incorrecte)	La température de l'appareil est trop haute.	Laissez un moment l'appareil dans un endroit frais avant de l'utiliser de nouveau.
	La température ambiante est trop haute ou trop basse.	Utilisez l'appareil sous une température ambiante modérée.
Caution! (Attention!)	L'appareil ne fonctionne pas normalement du fait d'un disque rayé ou d'un choc.	Remplacez le disque. Ne faites pas subir de choc à l'appareil.
PB DISC (Disque à lire)	On essaie d'enregistrer sur un disque préenregistré.	Remplacez le disque par un autre enregistrable.
Protected (Protégé)	Le disque est protégé contre l'enregistrement.	Changez la position du taquet de protection du disque. (Voir page 16.)
TOC Full (TOC plein)	Il y a trop de plages ou de données de repérage à enregistrer ou à monter, ou il n'y a plus de place sur le disque.	Effacez les plages.
Mecha Err (Erreur de mécanisme)	Une erreur s'est produite dans le mécanisme de chargement. (Toutes les fonctions seront hors de service.)	Éteignez l'appareil et débranchez une fois le cordon secteur. Puis rallumer l'appareil. Si le message ne disparaît pas, adressez-vous au revendeur local Aiwa.
Emergency (Urgence)	l'enregistrement n'est plus possible à cause du disque qui est rayé ou d'un choc qu'a subi l'appareil lors de l'enregistrement.	Changez le minidisque. Ne faites pas subir de choc à l'appareil.
Can't Copy (Copie impossible)	L'enregistrement est impossible du fait du SCMS (consultez la page 13).	—
MD Error (Erreur de minidisque)	Une erreur s'est produite dans l'appareil de MD.	Contactez un service représentant Aiwa.
UTOC Error (Erreur UTOC)	Une erreur s'est produite dans le sommaire TOC du minidisque à cause d'un choc qu'a subi l'appareil lors de l'enregistrement ou lors de la lecture du sommaire TOC.	Changez le minidisque. Ne faites pas subir de choc à l'appareil lors de l'enregistrement ou la lecture du sommaire TOC.

SPÉCIFICATIONS

UNITÉS PRINCIPALES

Partie syntoniseur FM

Gamme d'accord	87,5 MHz à 108 MHz
Sensibilité utilisable (IHF)	13,2 dBf
Bornes d'antenne	75 ohms (asymétriques)

Partie syntoniseur AM

Gamme d'accord	530 kHz à 1710 kHz (par pas de 10 kHz) 531 kHz à 1602 kHz (par pas de 9 kHz)
Sensibilité utilisable	350 µV/m
Antenne	Antenne cadre

Partie amplificateur

Puissance de sortie	16 watts par canal RMS à 8 ohms, de 60 Hz à 20 kHz, avec pas plus de 1% de Distorsion Harmonique Totale
Distorsion harmonique totale	0,1 % (10 W, 1 kHz, 8 ohms, DIN AUDIO)
Entrées	TAPE IN: 500 mV AUX IN: 500 mV
Sorties	SUPER WOOFER: 1,7 V SPEAKERS: acceptent des haut-parleurs de 8 ohms ou plus LINE OUT: 340 mV PHONES (mini-prise stéréo): accepte un casque d'écoute de 32 ohms ou plus

Partie lecteur de disques compacts

Laser	Laser à semi-conducteur ($\lambda = 780 \text{ nm}$)
Dénumériser	1 bit dual
Rapport signal/bruit	85 dB (1 kHz, 0 dB)
Distorsion harmonique	0,05 % (1 kHz, 0 dB)
Pleurage et scintillement	Non mesurables

Partie enregistreur de minidisques

Méthode de scrutage	Scanner sans contact optique (Application de laser à semi-conducteur)
Système d'enregistrement	Système de surimpression par modulation de polarité magnétique
Vitesse de rotation	Aprox. 400 - 900 rpm (CLV)
fréquence de sondage	44,1 kHz
No. de canaux	Stéréo: 2 canaux Monophonique: 1 canal
Dénumériser A-D, D-A	1-bit
Fréquence	20 - 20000 Hz +0,2 - -1,5 dB
Pleurage et scintillement	Non mesurable

SYSTÈME DE HAUT-PARLEUR

Enceinte	À 2 voies, à basse réflexe (type à blindage magnétique)
Haut-parleurs	Haut-parleur de graves: 100 mm type conique Haut-parleur d'aigus: 25 mm type conique
Impédance	8 ohms
Niveau de pression du son de sortie	87 dB/W/m
Dimensions (L x H x P)	140 x 202 x 190 mm
Poids	1,9 kg

Spécifications générales

Alimentation requise	120 V CA, 60 Hz
Puissance consommée	45 W
Dimensions (L x H x P)	Unité du lecteur de disques compacts/enregistreur de minidisques 144 x 101,5 x 176,1 mm Unité du syntoniseur/amplificateur 144 x 101,5 x 208 mm
Poids	Unité du lecteur de disques compacts/enregistreur de minidisques 1,45 kg Unité du syntoniseur/amplificateur 2,4 kg

- Les spécifications et l'aspect extérieur de cet appareil peuvent être sujets à des modifications sans préavis.
- DOLBY LABORATORIES LICENCING CORPORATION AUTORISE UNE LICENCE D'EXPLOITATION DE SES BREVETS D'INVENTION AMÉRICAINS ET ÉTRANGERS.

BBE SYSTEM

L'appellation "BBE" et le symbole "BBE" sont des marques de fabrique de BBE Sound, Inc.
Sous licence de BBE sound, Inc.

DROITS D'AUTEUR

Veillez vérifier les lois sur les droits d'auteur relatives à l'enregistrement de disques, de programmes de radio ou de cassettes dans le pays le quel l'appareil est utilisé.

REMARQUE

Cet appareil a été testé et s'est avéré respecter les limites établies pour un appareil numérique de classe B, selon la Section 15 des règlements FCC. Ces limites ont pour but de fournir une protection raisonnable contre toute interférence nuisible dans une installation résidentielle.

Cet appareil émet, utilise et peut rayonner de l'énergie haute fréquence. S'il n'est pas installé et utilisé conformément aux instructions données, il peut produire une interférence nuisible aux communications radio. Cependant, il n'est pas garanti qu'aucune interférence ne se produira dans une installation particulière. Si cet appareil cause une interférence nuisible à la réception de signaux radio et de télévision, ce qu'on peut déterminer en éteignant et en rallumant l'appareil, nous vous recommandons d'essayer de corriger cette interférence en prenant une ou plusieurs des mesures suivantes:

- Réorientez l'antenne de réception ou changez-la de place.
- Augmentez la distance séparant l'appareil et le récepteur.
- Connectez l'appareil à une prise de courant sur un circuit différent de celui auquel le récepteur est connecté.
- Consultez le distributeur ou un technicien de radio/TV expérimenté pour leur demander conseil.

ATTENTION

Toute modification ou réglage fait sur cet appareil, qui n'est pas approuvé expressément par le fabricant, peut annuler les de l'utilisateur à se servir de ce produit.

GUIDE DE DÉPISTAGE DES DÉFAUTS

Si l'appareil ne fonctionne pas comme décrit dans ces Instructions d'Utilisation, consultez le guide ci-dessous.

GÉNÉRALITÉS

Il n'y a pas de son.

- Le cordon secteur est-il connecté correctement?
- Y a-t-il une mauvaise connexion? (→ page 4)
- Avez-vous appuyé sur une touche de fonction incorrecte?

Le son ne sort que d'un seul haut-parleur.

- L'autre haut-parleur est-il déconnecté?

Le son devient inaudible brusquement

- Le circuit de protection s'est activé dû à un réchauffement interne. Éteignez l'appareil, assurez-vous qu'il y a assez d'espace derrière les ouvertures de ventilation et laissez le système jusqu'à ce qu'il refroidisse.

Un affichage incorrect ou un mauvais fonctionnement se produisent, ou un message d'erreur s'affiche.

- Remettez l'appareil à zéro en procédant comme indiqué ci-dessous.

PARTIE SYNTONISEUR

Il y a des parasites électrostatiques constants en forme d'ondes.

- L'antenne est-elle connectée correctement? (→ page 5)
- Le signal est-il faible?
→ Connectez une antenne extérieure.

La réception comporte des parasites ou il y a une distorsion du son.

- La chaîne capte-t-elle des parasites externes ou une distorsion par trajet multiple?
→ Changez l'orientation de l'antenne.
→ Éloignez l'appareil d'autres appareils électriques.

PARTIE LECTEUR DE DISQUES COMPACTS

Le lecteur de disques compacts ne fonctionne pas.

- Le disque est-il inséré correctement? (→ page 11)
- Le disque est-il sale? (→ page 29)
- La lentille de lecture est-elle affectée par de la condensation?
→ Attendez environ une heure et essayez de nouveau.

PARTIE ENREGISTREUR DE MINIDISQUES

L'enregistreur ne répond pas aux commandes.

- Y-a-t-il un disque à l'intérieur de l'appareil ?
→ Insérez un disque.
- La lentille de lecture est-elle affectée par de la condensation?
→ Attendez environ une heure et essayez de nouveau .

Le son est bruyant.

- L'appareil est-il placé près d'un objet avec un champ magnétique trop fort telle qu'une télévision?
→ Éloignez l'appareil de la télévision.

Le son est intermittent.

- L'appareil est-il placé sur une surface instable sujette à des vibrations?
→ Placez l'appareil sur une surface stable sans vibration.

Il est impossible d'enregistrer.

- Avez-vous essayé d'enregistrer numériquement sur une source autre qu'un disque compact?
- Y-a-t-il inséré un disque préenregistré?
→ Remplacez-le par un disque enregistrable.
- Le disque est-il protégé par le taquet de protection? (→ page 16)

L'ensemble d'un disque compact ou l'ensemble d'une plage d'un disque compact n'a pas été enregistré sur un minidisque.

- Il s'est produit une erreur du minidisque ou une erreur du disque compact lors de l'enregistrement et celui-ci s'est arrêté. Effacez l'enregistrement incomplet et répétez le procédé d'enregistrement à partir de l'effacement.

Pour remettre l'appareil à zéro

Si une anomalie se produit dans la fenêtre d'affichage, remettez l'appareil à zéro en procédant de la manière suivante.

- 1 Appuyez sur la touche POWER pour éteindre l'appareil.
- 2 Appuyez sur la touche POWER pour rallumer l'appareil tout en appuyant sur la touche ■. Toutes les données mémorisées depuis l'achat sont effacées.

S'il est impossible d'éteindre l'appareil comme indiqué dans le paragraphe 1 à cause d'une anomalie, remettez l'appareil à zéro en débranchant le cordon secteur et effectuez l'opération 2.

INDEX

Vous trouverez dans les pages indiquées ci-après les instructions concernant chaque fonction sur l'unité principale ou sur la télécommande.

